

8. 施設概要

(1) 東ポンプ場

施設名	数	形状・寸法	設備内容・能力
東ポンプ場	1棟	鉄骨造 建築面積 500.36㎡	
電気室		受電電圧 6.6KVA 変圧器 3φ 300KVA 変圧器 1φ 10KVA	引込盤 1面 受電盤 1面 主変圧器盤 1面 主変圧器二次盤 1面 低圧分岐盤 1面 照明分岐盤 1面 除塵設備動力盤 1面 補機動力盤 1面 計装盤 1面 汚水ポンプ盤 4面
ポンプ井	2池	幅 3.8m 長さ 9.7m 深さ 3.6m	汚水ポンプ（水中ポンプ） φ250×7.3m ³ /分×10m×22kW 2台 φ400×18.0m ³ /分×10m×45kW 2台 水中攪拌機 水中曝気攪拌機 250A×0.75kW 2台
除塵設備			自動除塵機 2基 スクリーン目巾 20mm×1.5kW 水路巾 1.5m 深さ 2.5m 取付角度70° し渣搬出機 1基 無軸スクリュウコンベア φ280 能力 2m ³ /時×0.75kW 1台 し渣洗淨脱水機 能力 1m ³ /時 上段1.5kw 下段3.7kw
脱臭設備	1基		ミストセパレーター 慣性衝突式 20m ³ /分 1台 脱臭ファン FRP製ターボブロー 20m ³ /分×210mmAg×2.2kW 1台 活性炭吸着塔 横型カートリッジ式 20m ³ /分 1台
受水槽	1槽	FRP 型角型水槽 5m ³	洗淨水ポンプ φ50×φ40×0.16m ³ /分×15m×1.5kW 2台 散水ポンプ φ40×φ32×0.1m ³ /分×15m×1.5kW 1台

(2) 東浄化センター

施設名	数	形状・寸法	設備内容・能力
場内ポンプ棟	1棟	RC構造 地下2階、地上1階 延べ面積 227.5㎡	
地下2階		床面積104.1㎡	
スクリーン機室 ポンプ室			水路流入ゲート（外ネジ式鋳鉄製角型電動ゲート） 1台 幅500mm×高500mm×0.75kW 水路粗目スクリーン（手かき式スクリーン） 幅1000mm×目巾100mm×取付角度60° 1台 破砕機（立形2軸回転式） 3.7m ³ /分×3.7kW 2台 バイパス水路流入ゲート（鋳鉄製角型電動ゲート） 幅500mm×高500mm 1台 バイパス水路粗目スクリーン（手かき式スクリーン） 幅800mm×目巾100mm×取付角度60° 1台 破砕機吊上げ用チェーンブロック 定格荷重 1t 1台 機器搬出入用ホイスト 定格荷重 1t 1台 汚水ポンプ（水中汚水ポンプ） φ200×3.7m ³ /分×19m×30kW 2台 ポンプ井仕切ゲート（鋳鉄製角型手動ゲート） 巾500mm×高500mm 1台 ポンプ吊上げ用ホイスト（手動トロリ付電動ホイスト） 定格荷重 1t 1台 水路流入ゲート現場操作盤 1面 汚水ポンプ・破砕機現場操作盤 1面
地下1階		床面積62.2㎡	
配管室			脱臭フィルターユニット 1台 2,100m ³ /時×0.8m/秒
1階		床面積61.2㎡	
電気室			場内ポンプ設備コントロールセンタ 1面 汚水ポンプ用VVVF+PWMコンバータ盤 1面 場内ポンプ棟設備シーケンサ盤 1面
主分配槽	1槽	RC構造 幅5.0m×長さ5.0m×深さ3.2m	可動堰 幅0.95×高さ0.5 1台
下水調整槽	1槽 (3室)	RC構造 幅10.0m×長さ30.0m ×深さ4.5m	曝気装置 水中機械式アクアレーター7.5kW 3台 曝気ブロウ 0.5kg/cm ² ×3m ³ /分×5.5kW 2台 移送ポンプ φ200mm×3.5m ³ /分×6m×15kW 3台 水面積 300m ² 容量 1,350m ³ 滞留時間 4.1時間

最初沈澱池			R C 構造	
A 系 最初沈澱池	1 池	幅4.0m×長さ30.0m×深さ3.1m 長方形平行流	汚泥掻寄機 フライトコンベアー ノッチチェーン式 1台 1.85m ³ /時×0.4kW 汚泥引抜ポンプ0.7m ³ /分×3.5m×1.5kW 2台 水面積 120m ² 容量 372m ³ 沈澱時間 1.5時間以上 水面積負荷 35~70m ³ /m ² ・日 溢流負荷 250m ³ /m・日以下	
B 系 最初沈澱池	3 池	φ10.0m×深さ3.0m 放射流円形池	汚泥掻寄機 中央駆動懸垂型 0.4kW 3台 汚泥引抜ポンプ0.8m ³ /分×8m×3.7kW 2台 水面積 235.5m ² 容量 706.5m ³ 沈澱時間 1.59時間 水面積負荷 4.54m ³ /m ² ・日 溢流負荷 200m ³ /m・日以下	
C 系 最初沈澱池	4 池	幅3.15m×長さ14m×深さ3.0m 長方形平行流	汚泥掻寄機 チェーンフライト型 0.4kW 2台 (2水路1駆動) 汚泥引抜ポンプ0.7m ³ /分×6m×2.2kW 2台 水面積 176.5m ² 容量 529.0m ³ 沈澱時間 1.57時間 水面積負荷 46.0m ³ /m ² ・日 溢流負荷 250m ³ /m・日以下	
反応タンク			R C 構造	
A 系 反応タンク	2 池	No.1反応タンク 幅6.95m×長さ12.0m×深さ4.8m No.2反応タンク 幅6.95m×長さ12.5m×深さ4.3m 処理方式 標準活性汚泥法 (ステップエアレーション法)	曝気装置 全面曝気式 4台 送風機 0.5kg/cm ³ ×9.5m ³ /分×18.5kW 3台 容量 1,410m ³ エアレーション時間 4~6時間 汚泥日令 2~4日 BOD-SS負荷 0.2~0.4kg-BOD/kg-SS・日 汚泥返送比 20% (最大50%)	
B 系 反応タンク	3 池	幅10.0m×長さ20.0m×深さ5.0m 処理方式 標準活性汚泥法 (ステップエアレーション法)	曝気装置 水中機械曝気式 5.5kW 9台 送風機 0.53kg/cm ³ ×6.0m ³ /分×15kW 4台 容量 3,000m ³ エアレーション時間 6~8時間 汚泥日令 2~4日 BOD-SS負荷 0.2~0.4kg-BOD/kg-SS・日 汚泥返送比 25% (最大50%)	
C 系 反応タンク	2 池	幅6.4m×長さ31.1m×深さ8.2m 処理方式 標準活性汚泥法	曝気装置 水中機械曝気式 2.2kW 2台 3.7kW 2台 11.0kW 4台 送風機 56.8kPa×20m ³ /分×37kW 2台 56.8kPa×40m ³ /分×75kW 1台 容量 3,050m ³ エアレーション時間 8時間 MLSS 1,700mg/l 汚泥返送比 50% (標準)	

最終沈澱池		RC構造	
A系最終沈澱池	2池	φ14.5m×深さ3.0m 放射流円形池	汚泥掻寄機 中央駆動式汚泥掻寄機 0.4kW 2台 返送汚泥ポンプ 1.5m ³ /分×10m×11kW 3台 容量 990m ³ 沈澱時間 3.0時間 水面積負荷 20~30m ³ /m ² ・日 水面積 330m ²
B系最終沈澱池	6池	幅5.0m×長さ13.0m×深さ3.0m 平行形長方形池	汚泥掻寄機 フライトコンベアー ダブルチェーン式 0.75kW 6台 返送汚泥ポンプ 1.0m ³ /分×5m×3.7kW 4台 容量 1,170m ³ 沈澱時間 3.0時間 水面積負荷 27.4m ³ /m ² ・日 水面積 390m ²
C系最終沈澱池	4池	幅3.15m×長さ35.0m×深さ3.5m	汚泥掻寄機 チェーンフライト式 0.4kW 2台 (2水路1駆動) 返送汚泥ポンプ 3.0m ³ /分×5m×5.5kW 2台 容量 1,543m ³ 沈澱時間 4時間 水面積負荷 18.0m ³ /m ² ・日 水面積 441m ²
C系バイパス水路		RC構造	
建設系構造物	1系列	幅1.0m×長さ109.0m φ700mm×58.2m	矩形水路部 (有蓋) 管渠部 (φ700mmFRPM)
機械設備			鑄鉄製バースケート W600×H900×0.4kW 2基 簡易沈澱池切替弁 手動バタフライ弁 φ700 2基
電気設備			C系水処理設備にバースケート用C/C Ry盤機能増設 1式 バースケート現場操作盤 2面
B系上屋	1棟	鉄骨造 建築面積 1,984.23m ²	
塩素滅菌池	1池	RC構造 幅2.0m×長さ60.0m×深さ1.11m	接触時間 15分 次亜塩素酸ソーダタンク 5m ³ 1槽 注入ポンプ 0.0916~0.458ℓ/分 2台
紫外線滅菌池		開水路型 (縦型設置式) 幅1.65m×長さ2.2m×深さ2.85m	紫外線ランプ 低圧水銀ランプ 透過率 70%以上 2基
B系機械棟	1棟	RC構造 建築面積 1,819.4m ² 地上2階地下1階	電気室・換気機械室・自家発電電気室 送風機室
受変電設備		受電圧 6.6KV 変圧器 500KVA 75KVA	引込盤 1面 受電盤 1面 動力TR1次盤 1面 動力TR2次盤 1面 動力TR盤 1面 母線連絡盤 1面 照明TR1次盤 1面 照明TR2次盤 1面 照明TR盤 1面 分岐盤 1面 SC盤 1面 直流電源盤 1面 反応タンクCC盤 4面 最終沈澱池CC盤 3面 最終沈澱池補助継電器盤 2面 用水設備CC盤 3面 用水設備補助継電器盤 3面 自家発電機設備盤 1面

脱臭設備	1基	立形充填塔式生物脱臭装置 処理風量 120m ³ /分 活性炭吸着塔 処理風量 120m ³ /分	立形カートリッジ式 4.0m×5.0m×高さ3.6m 担体 バイオコール 空塔速度 0.1m/秒 空間速度 300m ³ /m ³ ・時 接触時間 12秒 立形カートリッジ式 2.9m×3.1m×高さ2.6m 吸着剤 中性ガス ガス通過速度 0.3m/秒 接触時間 1.2秒 脱臭ファン 120m ³ /分×2.2kpa×7.5kW エリミネーター 120m ³ /分 活性炭搬出入チェーンブロック 1t×5m	1台 1基 1台
スカム処理施設		回転ドラム式スクリーン 処理量 1.0m ³ /分 スクリュープレス式脱水機 処理量 0.25t/時	目幅 2.0mm×径800mm×0.4kW スクリュー寸法 φ250×φ135 出力2.2kW	1台 1台
A系脱臭設備	1基	縦型酸・アルカリ噴霧洗浄2塔式 処理能力 65m ³ /分	酸洗浄塔円筒縦型充填塔 φ1,000×高さ3.95mFRP製 酸循環タンク円筒槽9000 φ1,200×高さ1.0mFRP製 アルカリ循環塔 円筒縦型充填塔 φ1,000×高さ3.95mFRP製 アルカリ循環タンク 円筒槽9000 φ1,200×高さ1.0mFRP製 脱臭ファン 65m ³ /分×3.7kW FRP製 循環ポンプ槽外縦型渦巻ポンプ0.3m ³ /分15m×2.2kW 中和タンク角形槽5000810×1,210×高さ0.81m FRP製 硝酸タンク縦型円筒槽3000 φ760×高さ0.94m PE製 苛性ソーダタンク 縦型円筒槽4,000 φ1,612×高さ2.2m FRP製 次亜塩素酸ソーダタンク 縦型円筒槽4,000 φ1,612×高さ2.2m FRP製 前処理フィルター円筒縦型 65m ³ /分 φ600×高さ1.5m PVC製 高圧ブロワ12.5m ³ /分×18.5kW	1塔 1基 1塔 1基 1基 2台 1槽 1槽 1槽 1槽 1台 1台
汚泥濃縮棟	1棟	RC構造 建築面積 2,037.3m ²	地上2階 地下1階	
電気室			初沈設備CC盤 初沈設備補助継電器盤 汚泥濃縮設備CC盤 汚泥濃縮設備補助継電器盤 脱臭設備CC盤 脱臭設備補助継電器盤 汚泥消化施設CC盤 汚泥消化設備補助継電器盤	2面 2面 3面 2面 2面 1面 2面 1面
加圧汚泥濃縮設備	2基	加圧浮上法	浮上槽 幅2.0m×長さ6.0m×高さ3.8m 浮上濃縮汚泥掻取機 台車走行回転ドラム掻取機 幅2.0×長さ6.0 沈澱汚泥掻取機 チェーンフライド形 幅2.0×長さ8.1×0.75kW 汚泥供給ポンプ φ80×4-10m ³ /時×50m×5.5kW 加圧水ポンプ φ80×φ50 0.35m ³ /分×50m×7.5kW 加圧水タンク φ1,200×胴長1.6m銅板製円筒立形 濃縮汚泥ポンプ φ100×20m ³ /時×20m×5.5kW 分離液移送ポンプ φ100×φ50 0.5m ³ /分×15m×2.2kW 沈澱汚泥移送ポンプ φ80×0.5m ³ /分×10m×3.7kW 処理能力 固形物負荷120kg-日/m ³ ・日	2槽 2台 2台 2台 3台 3台 2台 2台 2台 2台

脱臭設備	1基	横型酸・アルカリ噴霧2槽式 処理能力 100m ³ /分	脱臭ファン 100m ³ /分×5.5kW 循環ポンプ 0.3m ³ /分×15m×3.7kW 廃液ポンプ 0.1m ³ /分×10m×1.5kW 酸注入ポンプ 60cc/分×3kg/cm ² ×0.2kW 次亜塩素酸注入ポンプ 120cc/分×3kg/cm ² ×0.2kW 苛性ソーダ注入ポンプ 120cc/分×3kg/cm ² ×0.2kW 薬品洗浄塔 横形2槽式 100m ³ /分 酸貯留槽 0.5m ³ φ900×高さ1.2mFRP製 苛性ソーダ貯留槽 0.5m ³ φ900×高さ1.2mFRP製 次亜塩素酸貯留槽 0.5m ³ φ900×高さ1.2mFRP製 中和タンク 0.5m ³ φ900×高さ1.2mFRP製	1台 2台 1台 1台 1台 1台 1台 1台 1台 1台 1台
換気設備			送風機 排風機	5台 4台
旧管理棟	1棟	RC構造 建築面積 321.3m ²	事務室・宿直室 電気室 器材倉庫	120.0 m ² 96.0 m ² 105.3 m ²
電気室			低圧動力主幹盤 低圧動力盤 主回路中継盤 東ポンプ場監視盤 No.2動力1次盤 No.2動力変圧器盤	2面 2面 1面 1面 1面 1面

器材倉庫			
管 理 棟	1 棟	RC構造 建築面積 332.5㎡ 3階建	1階：事務室・水質試験室・書類倉庫 2階：中央制御室・台帳倉庫・会議室・空調機械室：データロガ室
中央制御室			中央監視操作卓 4面 CRT操作卓 3面 計装中継盤 2面 B系水処理計装盤 1面 汚泥処理計装盤 1面
データロガ室			CRTコントローラ盤 2面 管理棟入出力制御装置盤 3面 管理棟無停電電源装置盤 1面
雑排水ポンプ室	1 棟	RC構造 建築面積 45㎡ 地上1階 地下1階	雑排水槽 2.7×2.2×高さ2.2 13.0m³ 1槽 雑排水ポンプ 1.0m³/分×10m×5.5kW 2台 床排水ポンプ 0.15m³/分×15m×1.5kW 1台
し尿処理棟	1 棟	RC構造 建築面積 513.9㎡ 地下1階、地上2階 延床面積 1,167.9㎡	
地下1階		床面積 211.3㎡	
地下ポンプ室			破砕ポンプ（横型破砕機） φ150×65×10.0m³/h×18.0m×15kw 3台 投入ポンプ（横型スラリーポンプ） φ80×50×10.1m³/h×8.0m×1.5kw 3台 汚泥供給ポンプ（横型一軸ネジポンプ） φ80×50×10.1m³/h×8.0m×1.5kw 汚泥圧送ポンプ（横型一軸ネジポンプ） φ50×50×1.3~1.6m³/h×14.0m×0.75kw 2台 分離液投入ポンプ（横型一軸ネジポンプ） φ50×50×2.5~3.0m³/h×8.0m×0.75kw 3台 循環液移送ポンプ φ100×80×0.55m³/min×11.6m×3.7kw 3台 返送汚泥ポンプ（横型一軸ネジポンプ） φ100×100×13.5~16.2m³/h×10.0m×3.7kw 2台 スカム移送ポンプ（水中ポンプ） φ50×0.1m³/min×10.0m×0.75kw 1台 凝集汚泥引抜ポンプ（横型一軸ネジポンプ） φ40×40×0.4m³/h×8.0m×0.75kw 2台 放流ポンプ（横型渦巻ポンプ） φ40×32×0.154m³/h×22.0m×1.5kw 3台 プロセス用水給水装置（並列交互運転方式） φ40×60×4300/min×30m×2.2kw 2台 床排水ポンプ（水中ポンプ） φ50×0.1m³/min×10.0m×0.75kw 3台 地下ポンプ室動力制御盤(1) 1面 計装盤 1 1面 床排水ポンプ操作盤 1面 作業用電源盤 1面

	ブロワ室		無機系調質剤貯槽 (円筒型密閉) $\phi 1400 \times 2200H$ FRP製 1槽 無機系調質剤注入ポンプ (ダイヤフラムポンプ) $\phi 8 \times 13 \times 340 \sim 500\text{ml}/\text{min} \times 0.7\text{Mpa} \times 48\text{w}$ 3台 曝気ブロワ (ルーツブロワ) $\phi 65 \times 1.5 \sim 3\text{m}^3/\text{min} \times 35\text{Kpa} \times 3.7\text{kw}$ 2台 攪拌ブロワ (ルーツブロワ) $\phi 80 \times 5.9\text{m}^3/\text{min} \times 60\text{Kpa} \times 11\text{kw}$ 2台 アルカリ貯槽 (円筒型密閉) $\phi 1400 \times 2200H$ FRP製 1槽 主処理用アルカリ注入ポンプ (ダイヤフラムポンプ) $\phi 4 \times 9 \times 70 \sim 100\text{ml}/\text{min} \times 0.4\text{Mpa} \times 20\text{w}$ 2台 メタンール貯槽 (円筒型密閉) $\phi 1400 \times 2200H$ FRP製 1槽 メタンール注入ポンプ (ダイヤフラムポンプ) $\phi 4 \times 9 \times 40 \sim 100\text{ml}/\text{min} \times 0.4\text{Mpa} \times 20\text{w}$ 3台 混和槽用アルカリ注入ポンプ (ダイヤフラムポンプ) $\phi 4 \times 9 \times 5.5 \sim 38\text{ml}/\text{min} \times 1\text{Mpa} \times 20\text{w}$ 1台 中和槽用アルカリ注入ポンプ (ダイヤフラムポンプ) $\phi 4 \times 9 \times 7.7 \sim 38\text{ml}/\text{min} \times 1\text{Mpa} \times 20\text{w}$ 2台 無機凝集剤注入ポンプ (ダイヤフラムポンプ) $\phi 4 \times 9 \times 10 \sim 38\text{ml}/\text{min} \times 1\text{Mpa} \times 20\text{w}$ 2台 脱臭用アルカリ注入ポンプ (ダイヤフラムポンプ) $\phi 4 \times 9 \times 10 \sim 65\text{ml}/\text{min} \times 0.7\text{Mpa} \times 20\text{w}$ 2台 空気圧縮機 (パッケージ型オイルフリー) $630\text{l}/\text{min} \times 0.4 \sim 0.8\text{Mpa} \times 0.75\text{kw}$ 2台 地下ポンプ室動力制御盤 (2) 1面 ブロワ室操作盤 1面
1	階	床面積 479.0 m^2	
	受入室		計量器 : トラックスケール (4点支持ロードセル) $200 \sim 30,000\text{kg}$ (操作ポスト、PC、UPS) 1台 受入口 (負圧式) SUS製、 4台 排気ガラリ 2台
	沈砂除去室		真空ブロワ (ルーツブロワ) $0.7\text{m}^3/\text{min} \times -49\text{Kpa} \times 3.7\text{kw}$ 1台 ミストセパレータ (型円筒) $\phi 300 \times 300 \times 40\text{m}^3/\text{min} \times \text{約}5.1\text{m}/\text{sec}$ PVC製 1台 沈砂洗浄タンク (型円筒) $\phi 1400 \times 1.73\text{m}^3$ SUS製 1台 沈砂搬送装置 (スパイラル) 搬送量 $100\text{kg}/\text{hr}$ 0.75kw SUS製 1台 受入室操作盤 1面
	水槽上部室		脱窒素槽攪拌装置 (型パドル式) 羽根径 $\phi 1400 \times 2.2\text{kw}$ 1台 硝化槽履曝気装置 (型軸流曝気式) $\phi 980 \times \text{送気量}2.0\text{m}^3/\text{min} \times 7.5\text{kw}$ 1台 二次脱窒素槽攪拌機 (型パドル式) 羽根径 $\phi 1340 \times 2.2\text{kw}$ 1台 汚泥沈澱槽汚泥掻寄機 (中心駆動式懸垂型) $\phi 5000 \times \text{側水深}3700 \times 0.4\text{kw}$ 1台 熱交換器 (プレート式) 交換熱量 57kw 伝熱面積 10.6m^2 1台 冷却塔 (開放式低騒音型) 冷却能力 57.22kw ($206\text{MJ}/\text{h}$) 循環水量 $25\text{m}^3/\text{h}$ 1台 冷却水ポンプ (槽外型ラインポンプ) $\phi 65 \times 25\text{m}^3/\text{h} \times 7\text{m} \times 1.5\text{kw}$ 2台 消泡剤タンク (角型密閉) 1槽 消泡剤注入ポンプ (ダイヤフラムポンプ) $\phi 4 \times 9 \times 2.0 \sim 38\text{ml}/\text{min} \times 1\text{Mpa} \times 20\text{w}$ 2台 混和槽攪拌装置 (型プロペラ式) $\phi 250 \times 0.4\text{kw}$ 1台

			凝集槽攪拌装置（堅型パドル式） φ500×0.2kw 1台 凝集沈澱槽汚泥掻寄機（中心駆動式懸垂型） φ2000×有効水深3650×0.2kw 1台 中和槽攪拌装置（堅型プロペラ式） φ300×0.75kw 1台 監視水槽（PVC） 1槽 酸貯槽（角型密閉） 1槽 酸注入ポンプ（ダイヤフラムポンプ） φ4×9×4.0～38ml/min×1Mpa×20w 2台 凝集助剤溶解槽（連続自動溶解式） 溶解濃度200～400l/h 有効槽容量400l 1槽 凝集助剤溶解槽攪拌機（堅型プロペラ式） φ250×0.4kw 1台 凝集助剤注入ポンプ（ダイヤフラムポンプ） φ8×13×280～520ml/min×0.7Mpa×48w 2台 1F・MH用吊上装置（電動横行走行式電気チェーンブロック） 定格加重1t 揚程11m 1台 再曝気槽散機気管用吊上装置 1台 水槽上部室動力制御盤 1面 計装盤 3 1面 作業用電源盤 1面
ホッパー室			夾雑物貯留ホッパー（角型密閉下部スクルー切出式） SUS製 1台 夾雑物貯留ホッパー切出装置（2軸スクルー切出式） 搬送量1.68m ³ /h φ300×2軸×1.5kw 1台 ローラーコンベア 1台 コンテナ 1台 し渣搬出用吊上装置 1台 凝集剤噴霧装置（加圧タンク＋ノズル噴霧式） SUS製 容量39l 噴霧量5l/h 1台
2階		床面積 477.6m ²	
機械室			夾雑物除去装置（ドラムスクリーン） 処理能力（生し尿・浄化槽汚泥共）10m ³ /h 0.4k 2台 夾雑物除去装置スクリーン洗浄ファン（ターボファン） 4m ³ /h×4.41Kpa×1.5kw 2台 計量タンク（鋼板製角型密閉槽） 1台 夾雑物脱水装置（スクループレス） 処理能力585kg/h φ290～φ170×2.2kw 2台 同上油圧ユニット（オイルポンプ付属タンク） タンク容量20l 2.0Mpa×2.0l/min×0.4kw 2台 高压洗浄ポンプ（堅型渦巻ポンプ） φ40×0.1m ³ /min×60m×4.0kw 2台 高压温水洗浄機（縦置角型タンク） 有効容量1200l ヒーター3φ・10kw×2本 SUS製 1台 夾雑物搬送装置（スクルーコンベ） 搬送量0.4m ³ /h×1.5kw 主要部SUS 1台 汚泥濃縮機（遠心分離式） 処理量38kg-DS/h×7.5kw×1.5kw 2台 生物脱臭装置（堅型充填塔） 40m ³ /min FRP+SS40補強 1台 生物脱臭循環ポンプ（堅型渦巻ポンプ） φ40×160l/min×14m×1.5kw 2台 活性炭吸着塔（堅型活性炭吸着塔） 200m ³ /min 活性炭（φ4mm炭：4～6メッシュ）充填量 1台 2F・MH用吊上装置（電動横行走行式電気チェーンブロック） 定格加重1t 揚程11m 1台 汚泥濃縮機用吊上装置（電動横行走行式電気チェーンブロック） 定格加重2t 揚程6m 1台 活性炭吸着塔用吊上装置（電動横行走行式電気チェーンブロック） 定格加重1t 揚程6m 1台 2階機械室動力制御盤 1面

			計装盤 3	1面
ファン室			ミストセパレーター (慣性衝突式) 40m ³ /min PVC製	1台
			高中濃度臭気吸引ファン (ターボファン) 40m ³ /h×1.76Kpa×3.7kw	1台
			低濃度臭気吸引ファン (ターボファン) 200m ³ /h×1.27Kpa×11kw	1台
電気室			高圧引込受電盤	1面
			照明主幹盤	1面
			動力主幹盤	1面
			低圧コンデンサ盤	1面
			建築設備 動力分電盤	1面
			照明分電盤	1面
汚泥処理棟	1棟	RC構造 地下1階、地上2階 延べ面積2,950m ²		
地下1階		床面積1,316m ²		
補機室			重力濃縮汚泥ポンプ φ100×0.5m ³ /分×4.0m×1.5kW	2台
			給水ポンプ (圧力タンク付ユニット) φ65×0.35m ³ /分×(3.7×2) kW	1台
			床排水ポンプ (水中汚水ポンプ) φ80×0.5m ³ /分×15m×5.5kW	2台
			凝集剤定量供給機 (可変連続定量供給機) 最大供給量 3.0L/分×0.4kW	2台
			凝集剤溶解槽 (鋼板製円筒槽) 15m ³ ×7.5kW	2台
			凝集剤供給ポンプ (一軸ネジ式ポンプ) φ50×(1.5~4.7) m ³ /時×20m×1.5kW	2台
			濃縮汚泥貯留槽攪拌機 縦軸ミキサー式 羽根径φ2000mm×L3000mm×11kW	2台
			脱離液移送ポンプ	2台
			汚泥濃縮設備補助無停電電源器盤	1面
ポンプ室			汚泥供給ポンプ (一軸ネジ式汚泥ポンプ) φ125×(7.5~22.5) m ³ /時×20m×11kW	2台
			汚泥脱水機補助無停電電源器盤	1台
			空気圧縮機 (圧力スイッチ) 150L/分×0.83MP×1.5kW	2台
			除湿機 (冷凍式除湿機) 150L/分×0.83MP×0.2kW	
			ケーキ移送ポンプ (一軸ネジ式ポンプ) φ125×2.5m ³ /時×1.57MP×(3.7+3.7) kW	2台
			床排水ポンプ (水中汚水ポンプ) φ80×0.5m ³ /分×15m×5.5kW	2台
脱離液槽			脱離液調整槽攪拌機 (立軸ミキサー) φ1500以下×5.5kW	2台
脱臭・換気機械室			No2生物脱臭塔 立軸充填式、50m ³ /分	1台
			No2脱臭ファン (FRP製ターボファン) 50m ³ /分×2.0Kpa×3.7kW	1台
			No2活性炭吸着塔 立形カートリッジ式・50m ³ /分	1台
			No2活性炭搬出入チェーンブロック ギヤードトロリ付手動チェーンブロック 1.0t	1台
			ダクト切替弁 (1) □400×0.2kW	1台
			ダクト切替弁 (2) □350×0.2kW	1台
管廊		管廊面積 76m ²	床排水ポンプ (水中汚水ポンプ) φ80×0.3m ³ /分×15m×3.7kW	1台

1	階	床面積1,039m ³	
	重力濃縮槽		初沈汚泥スクリーン (回転式ドラムスクリーン) 1.5m ³ /分×0.75kW 1台 初沈汚泥スクリーンかす脱水機 0.25t/時×1.9kW 濃縮汚泥掻き寄せ機 (中央駆動懸垂形) φ6000×側水深4000×0.4kW 113m ² 槽共 2台 コンテナ吊上装置 (電動トロリー付ホイスト) 1t× (巻上2.2×走行0.4) kW 1台
	脱水機室		遠心脱水機 15m ³ /時×53kW 1台 スクリュープレス脱水機 331kg-DS/時×5.64kW 1台 遠心脱水機搬出入用吊上装置 2.8t× (吊上3.7×走行0.25×2) kW 1台
	電気室		変圧器1次切換盤 1面 変圧機盤 1面 主変圧器2次盤 1面 動力分岐盤 1面 照明変圧器盤 1面 蓄電池盤 1面 直流電源盤 1面 無停電電源装置 1面 汚泥濃縮設備コントロールセンタ 2面 汚泥濃縮設備補助無停電電源器盤 2面 汚泥脱水設備コントロールセンタ 3面 汚泥脱水機補助無停電電源器盤 2面 汚泥処理棟コントロール盤 2面 汚泥処理棟計装変換器盤 2面 A系水処理設備コントロールセンタ C/C-1 1面 A系VVVF盤 (1) VVVF-A1 1面 A系VVVF盤 (2) VVVF-A2 1面 A系水処理設備シーケンサ盤 A-SQC-1 1面
	自家用発電機室	原動機 発電機 地下燃料タンク 燃料小出槽 燃料移送ポンプ 発電機盤 自動始動盤 直流電源盤	ガスタービン機関 (単純開放サイクル1軸式) A重油 883kw 1800回転 1000KVA 3φ 3W 6600V 4P 60HZ 地下式 2重殻 7000ℓ 1基 鋼板製 1100ℓ 1基 42ℓ/min×1.5kw 2台 屋内自立形 金属閉鎖形 MW 1面 屋内自立形 金属閉鎖形 CX 1面 蓄電池: 制御弁式据置鉛蓄電池 (長寿命形 300Ah/10Hr DC48V (SNS-300 2V×24) 整流器: サリスタ式整流器 入力: 3φ3W210V60HZ 出力: DC53.5V 20A 1面
2	階	床面積566m ³	
	ホッパー室		ケーキホッパー (鋼板製角型ホッパー) 12m ³ 1槽 パワーリリフター 1.5kw 2台
	操作室		CRT (1)、(2)卓 1卓 ハードコピー 1台 CRT (1)、(2)コントロール盤 1面 ロギングプリンター 1台 アナウンスメントプリンター 1台
3	階	床面積29m ³	
	塔屋		

東浄化センター 配置平面図

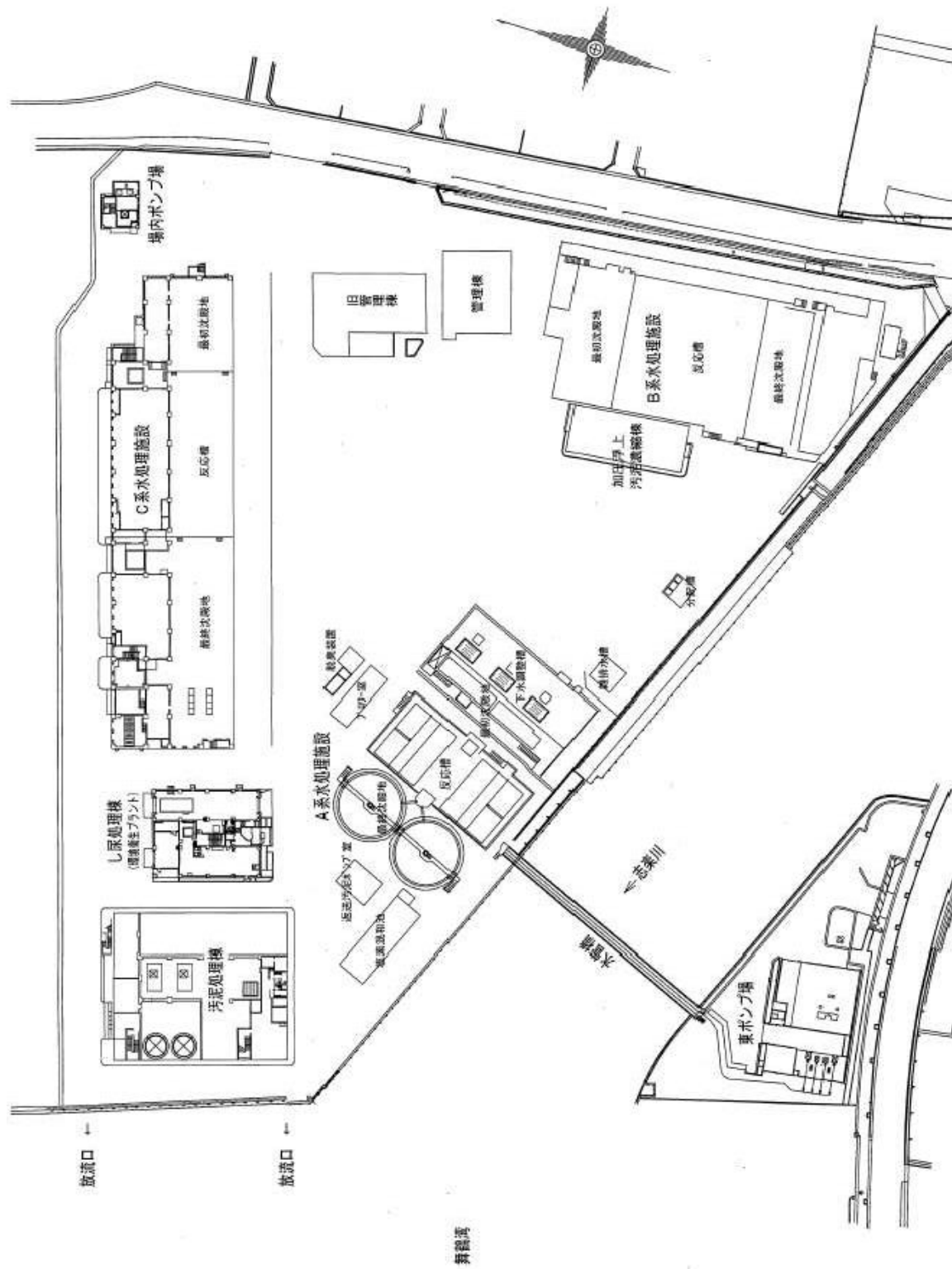

東浄化センター 全体フロー

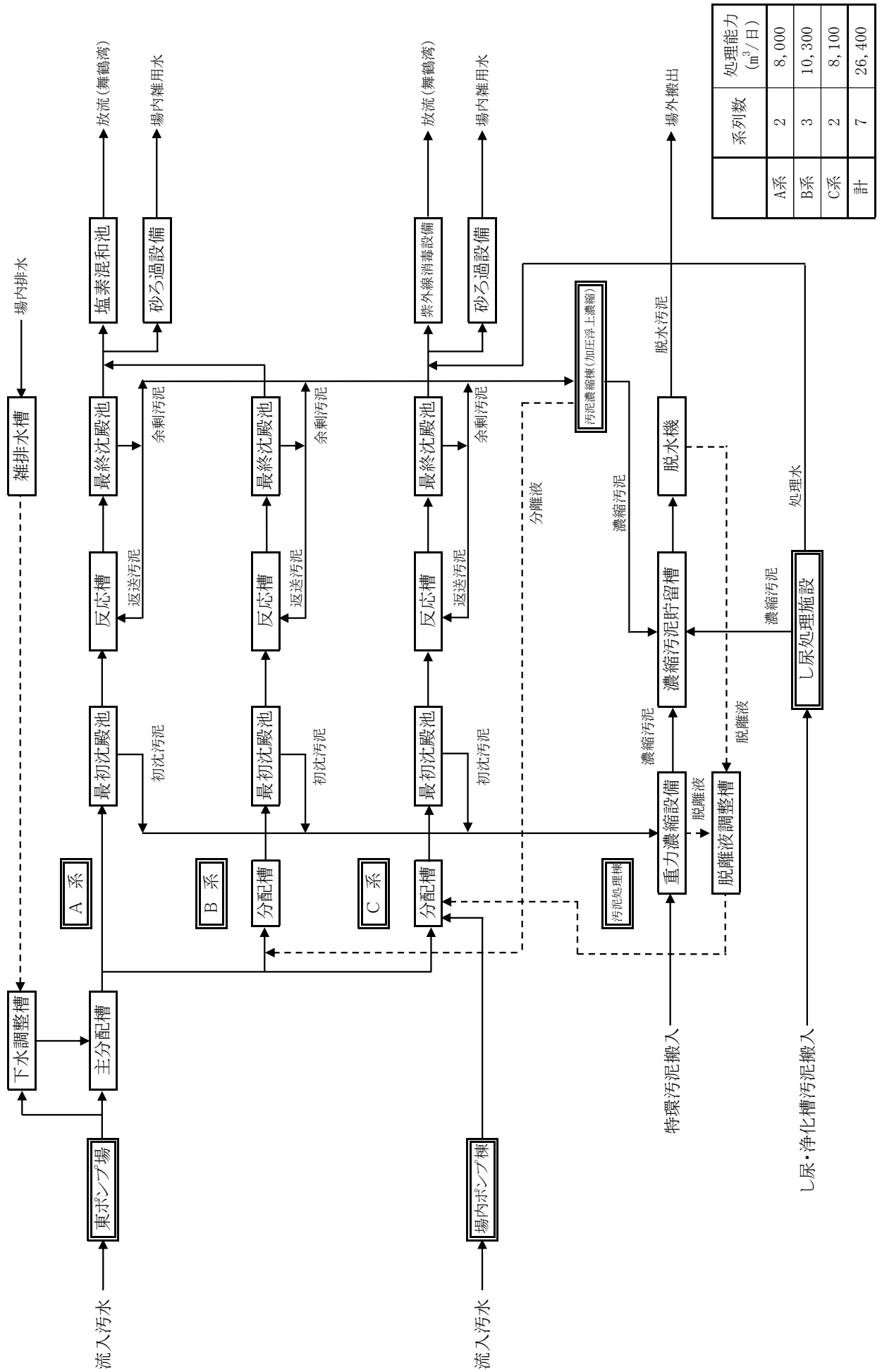

(3) 西浄化センター

施設名	数	形状・寸法	設備内容・能力
管 理 棟	1棟	RC構造 地下1階・地上3階 面積・延べ2,314.16㎡	
地 下 1 階			流入ゲート 2門 流出ゲート 2門 自動除塵機 2基 スクリーン目巾20mm 水路巾2m、深さ4.5m 沈砂掻寄機 スクリューコンベアーφ300mm 2基 能力 2.0/時×1.5kW 揚砂ポンプ 水中サンドポンプ 2台 吐出量 0.7m ³ /分×11kW 沈砂し渣洗浄装置 スクリューコンベアーφ300mm 1基 能力 1.0/時×3.7kW し渣脱水機 スクリュープレス 1基 能力 1.0/時×3.7kW φ350汚水ポンプ 1台 水中汚水ポンプ 吐出量 12m ³ /分×55kW φ250汚水ポンプ 2台 水中汚水ポンプ 吐出量 6.0m ³ /分×30kW φ150汚水ポンプ 1台 水中汚水ポンプ 吐出量 2.0m ³ /分×11kW ポンプ井攪拌機 2台 羽根車 φ220mm×1.1kW コンテナ吊上装置 1t 1基
		自家発補機設備	冷却水槽 700m ³ 1基 冷却水ポンプ 2台 槽外形電動ポンプ φ65mm 吐出量0.34m ³ /分×3.7kW
		換気機械室	換気設備 1台 消化ポンプユニット 1台 消化水槽 5.2m ³ 1基
1	階	683.1m ²	事務室・水質試験室・宿直室・換気機械室・ 自家発電機室
		換気機械室	脱臭塔 1基 堅型三層カートリッジ式 吸着剤・酸性成分・塩基性成分・中性成分 脱臭ファン 風量 40m ³ /分×3.7kW 1台 換気設備 4台
		自家発電機室	非常用ディーゼル発電装置 625kVA 1基 発電機盤 1面 自動始動盤 1面 空気圧縮機 3.7kW 2台 空気槽 150ℓ 2槽 燃料移送ポンプ 0.4kW 2台 燃料小出槽 390ℓ 1基 減圧水槽 1000ℓ 1基 室外地下燃料タンク 1900ℓ 1基
		搬入室	コンテナ吊上装置 2.8t 1基

2	階	758.6㎡	中央制御室・電気室・会議室・換気機械室
		中央制御室	LCD監視装置 3台 帳票用PC 1台 サーバーステーション 1面 無停電電源装置 7.5kVA 1台 プリンター 1台 制御電源分電盤 1面 デジタル電話装置 1台 集排監視装置PC 1台 建築設備警報盤 1面 火災受信機盤 1面 場内放送設備盤 1面
		電気室 受電電圧 6.6kV 変圧器 500kVA	受変電設備 引込盤 1面 受電盤 1面 変圧器盤 1面 No.1変圧器送り盤 1面 No.2汚泥処理棟送り盤 1面 母線連絡盤 1面 No.2水処理第2電気室棟送り盤 1面 No.2水処理送風機棟送り盤 1面 変圧器1次切換盤 1面 補助盤 1面 自家発連絡盤 1面 水処理送風機送り盤 変圧器2次盤 1面 主幹盤 1面 照明変圧器盤 100kVA 1面 直流電源装置 1面 沈砂池設備コントロールセンター 3面 沈砂池設備シーケンサー盤 1面 汚水ポンプ設備コントロールセンター 5面 汚水ポンプ設備シーケンサー盤 1面 無停電電源装置 1kVA 1台 沈砂池汚水ポンプ設備コントローラ 2面 沈砂池汚水ポンプ計装盤 1面 自家発補機設備コントロールセンター 3面 自家発補機設備シーケンサー盤 1面 接地端子盤 1面 分電盤 1面
		換気機械室	換気設備 5台 エアフィルター 1台
3	階		換気機械室
		換気機械室	換気設備 4台

水処理棟	1棟	R C構造 地下1階・地上2階 面積・延べ1,531.2㎡	換気機械室2室 電気室・スカム処理室・ブロー室 器材倉庫・消毒設備室
		地下1階	換気機械室(1)(2)
		換気機械室(1)	換気設備 7台 エアフィルター 1台
		換気機械室(2)	換気設備 8台 消火ポンプユニット 1台 消火水槽 5.2㎡ 1基
1階		電気室	受電盤 1面 変圧器盤 1面 変圧器2次盤 1面 主幹盤 1面 照明変圧器盤 30kVA 1面 送風機設備コントロールセンター 7面 送風機設備シーケンサー盤 2面 水処理設備コントロールセンター 7面 水処理設備シーケンサー盤 3面 消毒・用水設備コントロールセンター 3面 消毒・用水設備シーケンサー盤 1面 水処理・送風機設備コントローラ 4面 水処理・送風機計装盤 2面 交流フィルター盤 1面 3系水処理設備コントロールセンター 6面 3系水処理設備シーケンサー 2面 無停電電源装置 1kVA 1面
		スカム処理	スカム分離機 1基 スクリーン目巾 3.0mm 処理量 1.5㎡/分×0.4kW コンテナ吊上装置 1t 1基
		ブロー室	ルーツブロー 空気量25㎡/分×45kW 2台 ルーツブロー 空気量12.5㎡/分×22kW 2台 エアフィルター 自動巻取り式 1基 処理風量 150㎡/分
		消毒設備室	次亜塩素酸ソーダ貯留タンク 2基 貯留量 3.0㎡ 次亜塩素酸ソーダ注入ポンプ 2台 注入量 0.4ℓ/分×0.4kW
		水処理脱臭棟	1棟
エアレシヨン水路	1池	R C構造 幅2.0m×長さ12.3m×深さ6.1m	散気装置 固形ディスクヒューザー 2基 散気ノズル 16個

最 初 沈 殿 池			
1 , 2 系	2池	R C 構造 幅6.3m×長さ21.7m×深さ3.0m	流入ゲート (手動式) 600w×600H 1門 300w×600H 2門 汚泥掻寄機 チェーンフライント式 3基 2.3m×0.6m ³ /分×0.75kW (2水路1駆動×1基・1水路1駆動×2基) パイプスキマー 電動回転式 φ300×0.2kW 4基 汚泥引抜ポンプ 0.5m ³ /分×8m×3.7kW 2台 スカム移送ポンプ 0.5m ³ /分×10m×3.7kW 1台 水面積 137m ² 容積 411m ³ 沈殿時間 2.16時間 水面積負荷 33.3m ³ /m ² ・日 溢流負荷 196m ³ /m ² ・日
3 系	1池	R C 構造 幅6.0m×長さ16.2m×深さ3.0m	流入ゲート 600w×500H 1門 汚泥掻き寄せ機 チェーンフライント式 2.3m×0.6m ³ /分×0.4kW (2水路1駆動) 1基 スカムスキマー 電動回転式 φ300×0.2kW 2基 水面積 132m ² 容積 290m ³ 沈殿時間 1.6時間 水面積負荷 50m ³ /m ² ・日 溢流負荷 250m ³ /m ² ・日
反 応 タ ン ク			
1 , 2 系	2池	R C 構造 幅6.1m×長さ49.0m×深さ5.5m	曝気装置 8台 水中機械式曝気機 3.7kW 送風量 2.0Nm ³ /min 酸素供給量 7.0kgO ₂ /H 揚水量 30m ³ /min 容積 1,474m ³ 曝気時間 8.3時間 汚泥日令 5.7時間 BOD-SS負荷 0.25kg-BOD/kg-SS/日
3 系	1池	R C 構造 幅6.1m×長さ43.3m×深さ6.7m	曝気装置 水中機械式曝気機 2.2kW 1台 水中機械式曝気機 3.7kW 1台 水中機械式曝気機 5.5kW 4台 送風量 25Nm ³ /min 酸素供給量 10.6kgO ₂ /H 容積 1,770m ³ 曝気時間 4.6時間 汚泥日令 5.7時間 BOD-SS負荷 0.25kg-BOD/kg-SS/日

最終沈殿池			
1, 2系	2池	R C構造 幅6.3m×長さ29.1m×深さ3.0m	汚泥掻寄機 チェーンフライト式 3基 2.3m×0.3m ³ /分×0.75kW (2水路1駆動×1基・1水路1駆動×2基) パイプスキマー 電動回転式 φ300×0.2kW 4基 返送汚泥ポンプ 2.0m ³ /分×7m×5.5kW 2台 スカム移送ポンプ 0.5m ³ /分×10m×3.7kW 1台 余剰汚泥引抜きポンプ 0.5m ³ /分×9m×3.7kW 2台 水面積 183m ² 容積 1,101m ³ 沈殿時間 2.9時間 水面積負荷 24.8m ³ /m ² ・日 汚泥返送比 50% (最大100%)
3系	1池	R C構造 幅6.0m×長さ34.7m×深さ3.5m	汚泥掻寄機 チェーンフライト式 1基 2.3m×0.3m ³ /分×0.4kW (2水路1駆動) スカムスキマー 電動回転式 φ300×0.2kW 2基 返送汚泥ポンプ 3.2m ³ /分×6m×7.5kW 2台 水面積 208m ² 容積 728m ³ 沈殿時間 5.6時間 水面積負荷 19.7m ³ /m ² ・日
塩素滅菌池	1池	R C構造 幅3.0m×長さ12.6m×深さ3.0m	接触時間 18.3分 容積 113m ³
紫外線消毒棟	1棟	R C構造 地上1階	紫外線消毒装置 開水路型 (縦型設置式) 紫外線ランプ 低圧1kW×4本 透過率 70%以上 2基
用水設備	1式	R C構造 原水槽 幅2.0m×長さ7.1m×深さ5.0m 濾過水槽 幅2.7m×長さ5.2m×深さ5.0m	砂濾過機 1基 1,000m ³ /日 内径2.6m×高さ5.75m (濾過面積5.0m ²) 砂ろ過器 移床式上向流連続式砂ろ過器 1基 900m ³ /日 φ2,400×H5,900 (ろ過面積4.5m ²) 次亜塩素素注入ポンプ 1台 注入量 0.05l/分×0.2kW 原水ポンプ 0.9m ³ /分×8m×3.7kW 2台 原水ポンプ 0.95m ³ /分×12m×3.7kW 1台 砂ろ過器用オートストレーナ φ100 0.95m ³ /分 1台 コンプレッサー 165l/分×7kgf/cm ² ×1.5kW 2台 コンプレッサー 240l/分 0.78~0.93MPa 2.2kW 1台 雑用水給水ユニット 1基 吐出量 10m ³ /分 揚程 25m×5.5kW タンク容量 3.0m ³ 軸封水給水ユニット 1基 吐出量 0.3m ³ /分 揚程 30m×3.7kW タンク容量 2.3m ³ 消泡水ポンプ 1.3m ³ /分×33m×11kW 2台 オートストレーナ 78m ³ /時×10kg/cm ² ×0.4kW 1台

汚泥処理棟	1棟	R C構造 地下1階、地上2階 面積延べ 1,693㎡	操作室、電気室、脱水機室、重力濃縮設備室、 ケーキ搬出室、換気ファン室、脱臭、換気ファン室、 補機室
地下1階		床面積 594㎡	
補機室		床面積 394㎡	<p>重力濃縮汚泥移送ポンプ 2台 φ100mm×0.5m³/min×6m×1.5kW</p> <p>濾布洗浄ポンプ（脱水設備） 2台 φ80mm×0.2m³/min×50m×5.5kW</p> <p>ろ布洗浄水ポンプ（脱水設備） 2台 φ32mm×0.1m³/min×50m×3.7kW</p> <p>ポリマー溶解槽（薬注設備） 2槽 φ1,900×2,300mm 5m³</p> <p>ポリマー溶解槽攪拌機（薬注設備） 3.7kW 2台</p> <p>ポリマー定量フィーダー（薬注設備） 2台 600cc/分×0.4kW</p> <p>ポリマー注入ポンプ（薬注設備） 2台 φ32mm×0.37~1.1m³/h×15m×0.75kW</p> <p>凝集剤注入ポンプ（薬注設備） 2台 φ50×1.0~3.0m³/h×20m×1.5kW</p> <p>余剰汚泥貯留槽 58.6m³ 2槽</p> <p>余剰汚泥貯留槽攪拌機 3.7kW 2台</p> <p>床排水ポンプ（脱水設備） 2台 φ65mm×0.3m³/min×6m×1.5kW</p> <p>濃縮汚泥引抜弁（濃縮設備） 2台 電動偏心構造弁 φ150 0.2kW</p> <p>ろ布洗浄水ポンプ現場操作盤 1面</p> <p>洗浄水ポンプ現場操作盤 1面</p> <p>濃縮汚泥引抜現場操作盤 1面</p> <p>濃縮汚泥引抜弁現場操作盤 1面</p> <p>余剰汚泥貯留槽攪拌機現場操作盤 1面</p> <p>汚泥処理床排水ポンプ現場操作盤 1面</p> <p>ポリマー注入ポンプ現場操作盤 1面</p> <p>凝集剤注入ポンプ現場操作盤 1面</p> <p>ポリマー定量フィーダー現場操作盤 1面</p> <p>余剰汚泥供給ポンプ現場操作盤 1面</p> <p>作業用電源盤 1面</p> <p>濃縮機汚泥供給濃度計 1式 マイクロ波式濃度計 150φ 0~6%</p>
脱臭・換気ファン室		床面積 153㎡	<p>空気圧縮機（脱水設備） 400ℓ/min×3.7kW 2台</p> <p>除湿機（脱水設備） 400ℓ/min×0.15kW 1台</p> <p>脱臭塔（脱水設備） 2基 20m³/min（吸着剤、酸性成分、塩基性成分、中性成分）</p> <p>ミストキャッチャー（脱水設備） 20m³/min 2台</p> <p>脱臭ファン（脱水設備） 2台 20m³/min×200mmAq×2.2kW</p> <p>換気設備 7台</p> <p>エアフィルター 1台</p> <p>汚泥処理脱臭ファン現場操作盤 1面</p> <p>洗浄槽給水弁現場操作盤 1面</p> <p>計装用コンプレッサ現場操作盤 1面</p>

1	階	床面積 757㎡	
	ケーキ搬出室	床面積 202㎡	ケーキホッパー (脱水設備) 有効容量 10㎡ 実容量 7㎡ ホッパー制御盤 1面
	重力濃縮設備室		重力濃縮槽 φ4,800mm×3,500 60㎡ 2槽 濃縮汚泥掻寄機 (濃縮設備) 2台 2.4m/min×0.4kW 汚泥スクリーン 0.6㎡/分×10.1kW (目幅5mm) 1基 し渣脱水機 (前処理設備) 0.5t/時×1.5kW 1台 し渣脱水機油圧ユニット (前処理設備) 30/分×0.4kW 1台 コンテナ吊上装置 1台 1tf×2.6kW (巻上) ×0.55kW (横行) No.1濃縮汚泥掻寄機現場操作盤 1面 No.2濃縮汚泥掻寄機現場操作盤 1面 し渣脱水機現場操作盤 1面
	脱水機室	床面積 280㎡	汚泥脱水機 ベルトプレス形・ろ布幅1.5m 2基 130kg・DS/m・時×3.9kW 汚泥脱水機 圧入式スクリュープレス脱水機 1基 400kg/時 7.1kW No.1ケーキコンベア 600mm×16,000mm×1.5kW 1台 No.2ケーキコンベア 600mm×21,500mm×3.7kW 1台 搬出入用ホイスト 1台 2tf×3.7kW (巻上) ×0.55kW (横行) × (0.55×2) kW (走行) 作業用電源盤 (脱水機室) 1面 No.1ケーキコンベヤ現場操作盤 1面 No.1汚泥脱水機制御盤 1面 No.2汚泥脱水機制御盤 1面 No.3汚泥脱水機制御盤 1面
	電気室	床面積 75㎡	主幹盤 1面 照明変圧器盤 30kVA 1面 汚泥濃縮設備コントロールセンター盤 2面 汚泥濃縮設備シーケンサー盤 1面 汚泥脱水設備コントロールセンター盤 4面 汚泥脱水設備シーケンサー盤 1面 汚泥脱水設備(2)コントロールセンター盤 3面 汚泥脱水設備(2)シーケンサー盤 1面 No.1汚泥供給ポンプ速度制御装置盤 1面 No.2汚泥供給ポンプ速度制御装置盤 1面 機械濃縮設備コントロールセンタ 3面 機械濃縮設備シーケンサ 1面 No.1余剰汚泥供給ポンプ速度制御装置盤 1面 No.2余剰汚泥供給ポンプ速度制御装置盤 1面 接地端子盤 1面
	換気ファン室	床面積 17㎡	換気設備 3台
2	階	床面積 294㎡	
	操作室	床面積 80㎡	汚泥中央計装(1)盤 1面 汚泥中央計装(2)盤 1面 汚泥処理設備コントローラ(1) 1面 汚泥処理設備コントローラ(2) 1面 汚泥処理UPS 1.5kVA 1台 非常放送設備盤 1面 火災受信機盤 1面 建築設備警報盤 1面 端子盤 1面
	換気ファン室	床面積 43㎡	換気設備 5台

機 械 濃 縮 棟	1棟	RC造 地下1階、地上1階 延べ面積 348.42m ²	機械濃縮機室、補機室、換気ファン室、階段室
地 下 1 階		床面積 129.98m ²	
補 機 室		床面積 85.79m ²	余剰汚泥供給ポンプ 一軸ねじ式汚泥ポンプ φ100mm×5.0~15m ³ /h×20m×5.5kW 2台 凝集剤注入ポンプ 一軸ねじ式ポンプ φ15×0.03~0.12m ³ /h×20m×0.4kW 2台 凝集剤溶解槽 鋼板製立円筒槽 0.3m ³ ×0.75kW 2基 凝集剤供給機 可変連続定量供給機 0.2l/min×0.1kW 2基 濃縮汚泥貯留槽攪拌機 立形パドル式 羽根径φ2000mm×4800mm×7.5kW 2台 床排水ポンプ 水中汚水ポンプ φ65×0.3m ³ /min×9m×2.2kW 2台 汚泥供給ポンプ(汚泥棟から移設) φ100mm×6.0~18m ³ ×15m×5.5kW 2台 φ75mm×2.2~7.0m ³ /h×15m×3.7kW 1台 動力制御盤 1面 端子盤 1面 機械濃縮凝集剤注入ポンプ現場操作盤 1面 機械濃縮凝集剤供給機現場操作盤 1面 機械濃縮設備床排水ポンプ現場操作盤 1面 汚泥供給ポンプ(1)現場操作盤(移設) 1面 汚泥供給ポンプ現場操作盤(移設) 1面 No.1濃縮汚泥貯留槽液位計 1式 No.2濃縮汚泥貯留槽液位計 1式 圧力式レベル計 0~5.5m No.1凝集剤溶解槽液位計 1式 No.2凝集剤溶解槽液位計 1式 圧力式レベル計 0~1.0m 機械濃縮設備床排水ピット水位計 1式 電極式レベルスイッチ 5P 脱水機汚泥供給濃度計(移設) 1式 マイクロ波式濃度計
換 気 フ ァ ン 室		床面積 44.20m ²	換気設備 4台
階 段 室			塩害防止フィルターユニット 1台

1	階	床面積 218.44m ²	
	機械濃縮機室	床面積 174.76m ²	機械濃縮機 1台 ベルトろ過濃縮機 10m ³ /hr×ベルト幅500mm 計1.7kW No.1汚泥濃縮機制御盤 1面 維持管理用チェーンブロック 1基 ギヤードトロリ付手動チェーンブロック 定格荷重1.0ton 濃縮汚泥貯留槽攪拌機現場操作盤 1面 No.1濃縮機汚泥供給量流量計 1式 電磁式流量計 50φ 0~15m ³ /h No.1濃縮機凝集剤注入量流量計 1式 電磁式流量計 15φ 0~1m ³ /h
	換気ファン室 階 段 室	床面積 43.68m ²	換気設備 4台 塩害防止フィルターユニット 1台 動力制御盤 1面 電灯分電盤 1面

西浄化センター配置平面図

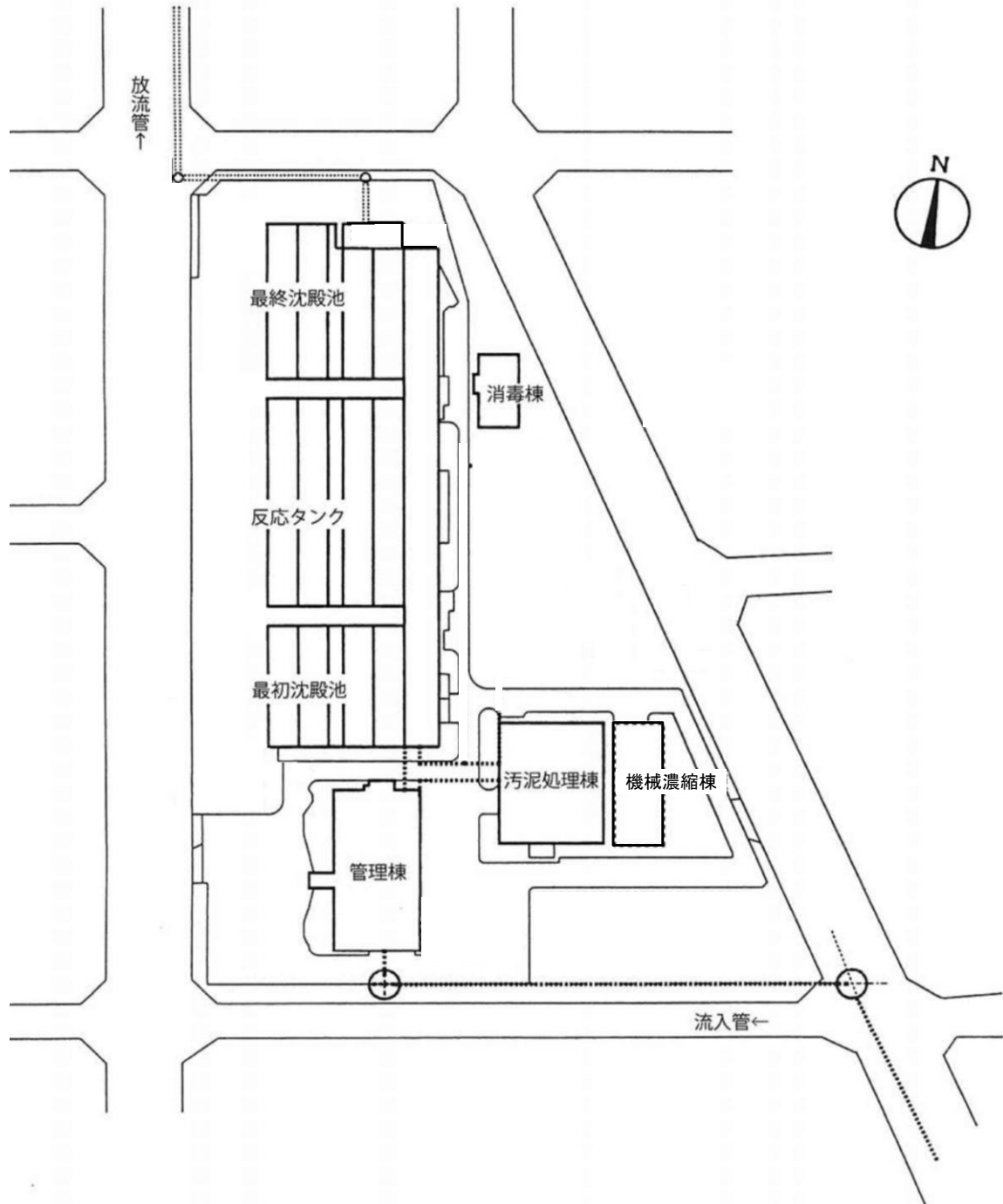

全体フローシート

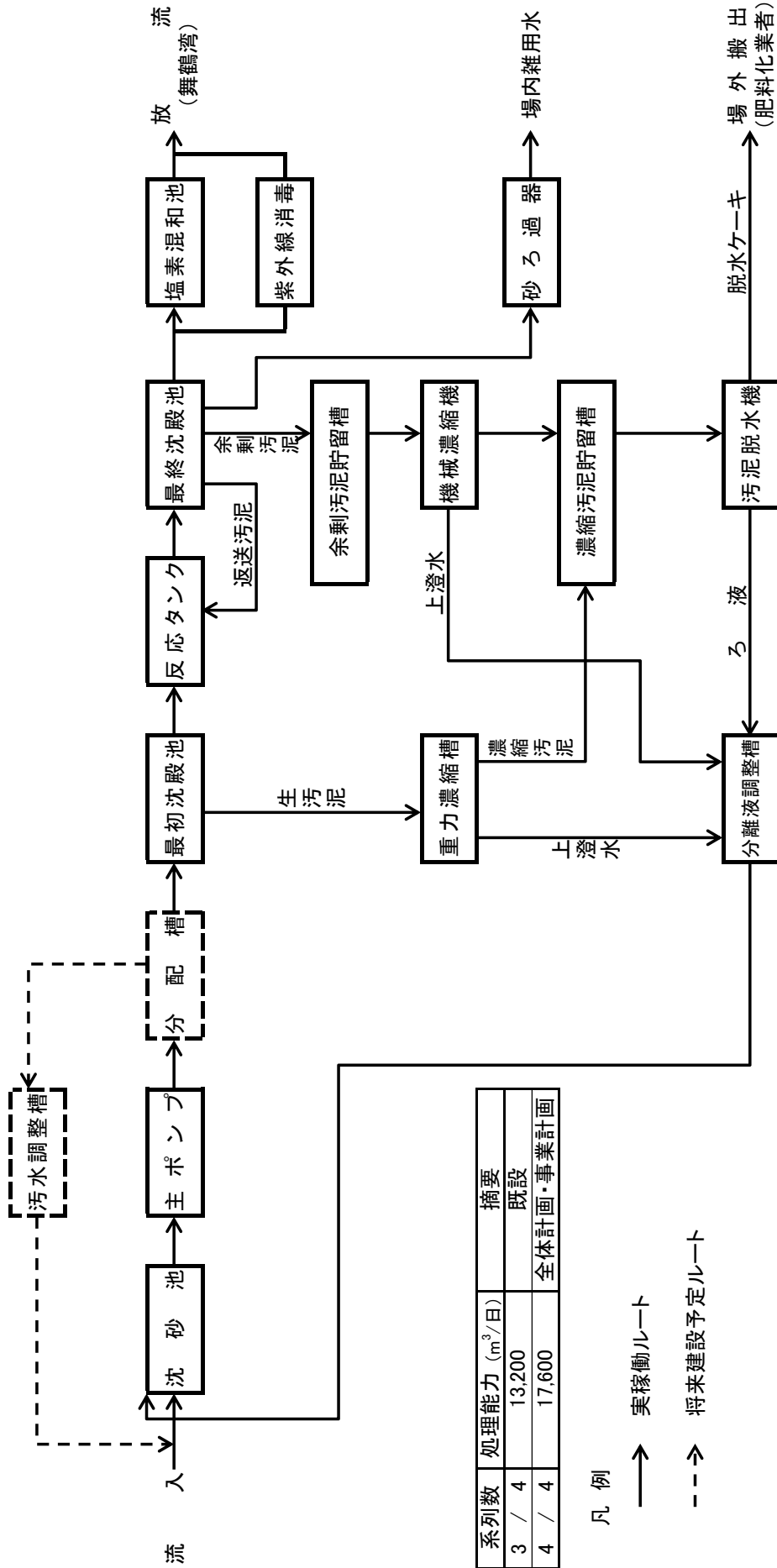

系列数	処理能力 (m ³ /日)	摘要
3 / 4	13,200	既設
4 / 4	17,600	全体計画・事業計画

凡例
 ———→ 実稼働ルート
 - - - -> 将来建設予定ルート

(4)野原浄化センター

施設名	数量	形状・寸法	設備内容・能力
スクリーン設備	1基	流入スクリーンユニット	流入スクリーン（脱水機構付裏搔スクリーンユニット） 処理水量 $1.0\text{m}^3/\text{min}$ ×目幅 2.5mm × 0.7kW ×1基 脱臭装置（自然通風式） $1.0\text{m}^3/\text{min}$ ×1基 汚水流入流量計（電磁流量計） 80A×1組
汚水調整槽	1池	RC構造 幅 6.5m ×長 4.0m ×有効深 4.2m 貯留時間：6時間 容量： 108m^3	汚水調整槽攪拌機（水中ミキサー） 羽根径 $\phi 250\text{mm}$ × 1.5kW ×1台 汚水移送ポンプ（水中汚水ポンプ） $\phi 80\text{mm}$ × $0.50\text{m}^3/\text{min}$ × 5.0m × 1.5kW ×2台 脱臭装置（自然通風式） $1.0\text{m}^3/\text{min}$ ×1基
回分槽	1池	RC構造 幅 6.5m ×長 13.0m ×有効深 4.2m 回分式活性汚泥法 サイクル数：2サイクル 引抜比：1/2 処理容量： $350\text{m}^3/\text{日}$ 実容量： 352m^3	攪拌装置（噴射式散気装置） 空気量 $2.5\text{m}^3/\text{min}$ ×循環水量 $1.8\text{m}^3/\text{min}$ × 3.7kW ×2基 上澄水排出装置（フロートアーム型） $60\text{m}^3/\text{hr}$ × 0.1kW ×1台 汚泥引抜ポンプ（水中汚水ポンプ） $\phi 80\text{mm}$ × $0.5\text{m}^3/\text{min}$ × 6.0m × 1.5kW ×1台
塩素混和池	1池	RC構造 幅 1.8m ×長 8.0m ×深 1.65m 長方形迂回流式 接触時間：24分	固形塩素接触装置（水路設置型） $350\text{m}^3/\text{日}$ ×充填量 15kg ×1台
処理水槽	1池	RC構造 幅 6.5m ×長 4.0m ×深 2.0m	処理水ポンプ（水中汚水ポンプ） $\phi 80\text{mm}$ × $1.1\text{m}^3/\text{min}$ × 6.0m × 3.7kW ×2台
消泡ピット	1池	RC構造 幅 2.0m ×長 2.0m ×深 1.8m	用水ポンプ（水中汚水ポンプ） $\phi 65\text{mm}$ × $0.1\text{m}^3/\text{min}$ × 15.5m × 1.5kW ×2台
雑排水ピット	1池	RC構造 幅 2.0m ×長 2.0m ×深 1.5m	雑排水ポンプ（水中汚水ポンプ） $\phi 65\text{mm}$ × $0.4\text{m}^3/\text{min}$ × 6.5m × 1.5kW ×2台
第1汚水貯留槽	1池	RC構造 幅 6.5m ×長 4.2m ×深 4.2m	（緊急時貯留用）
第2汚水貯留槽	1池	RC構造 幅 6.5m ×長 13.0m ×深 4.2m	（緊急時貯留用）

汚泥濃縮槽	1池	RC構造 幅1.5m×長1.5m×深4.0m 方形放射流式 容量：7.8m ³ 滞留時間：28時間	濃縮汚泥移送ポンプ（エアリフト式） φ80mm×0.05m ³ /min×1.0m×1台 脱臭装置（自然通風式） 1.0m ³ /min×1基
濃縮汚泥貯留槽	1池	RC構造 幅3.6m×長3.6m×深4.4m 容量：42.9m ³ 貯留日数：21日	脱臭装置（自然通風式） 1.0m ³ /min×1基
管理棟	1棟	RC構造 11.0m×4.0m 平屋建て 建築面積：44.0m ² ブロワ室・電気室	送風機（ルーツ式ブロワ） φ100×5.4m ³ /min×4,000mmAq×7.5kW×2台 空気圧縮機（オイルフリー型小型空気圧縮機） 90L/min×0.69MPa×0.75kW×1台 引込開閉器盤 動力制御盤 計装盤 発電機接続箱 ミニUPS 作業用電源盤

野原浄化センター配置平面図



処理能力	350 m ³ 日最大
処理方法	回分式活性汚泥法

平成23年6月 変更認可

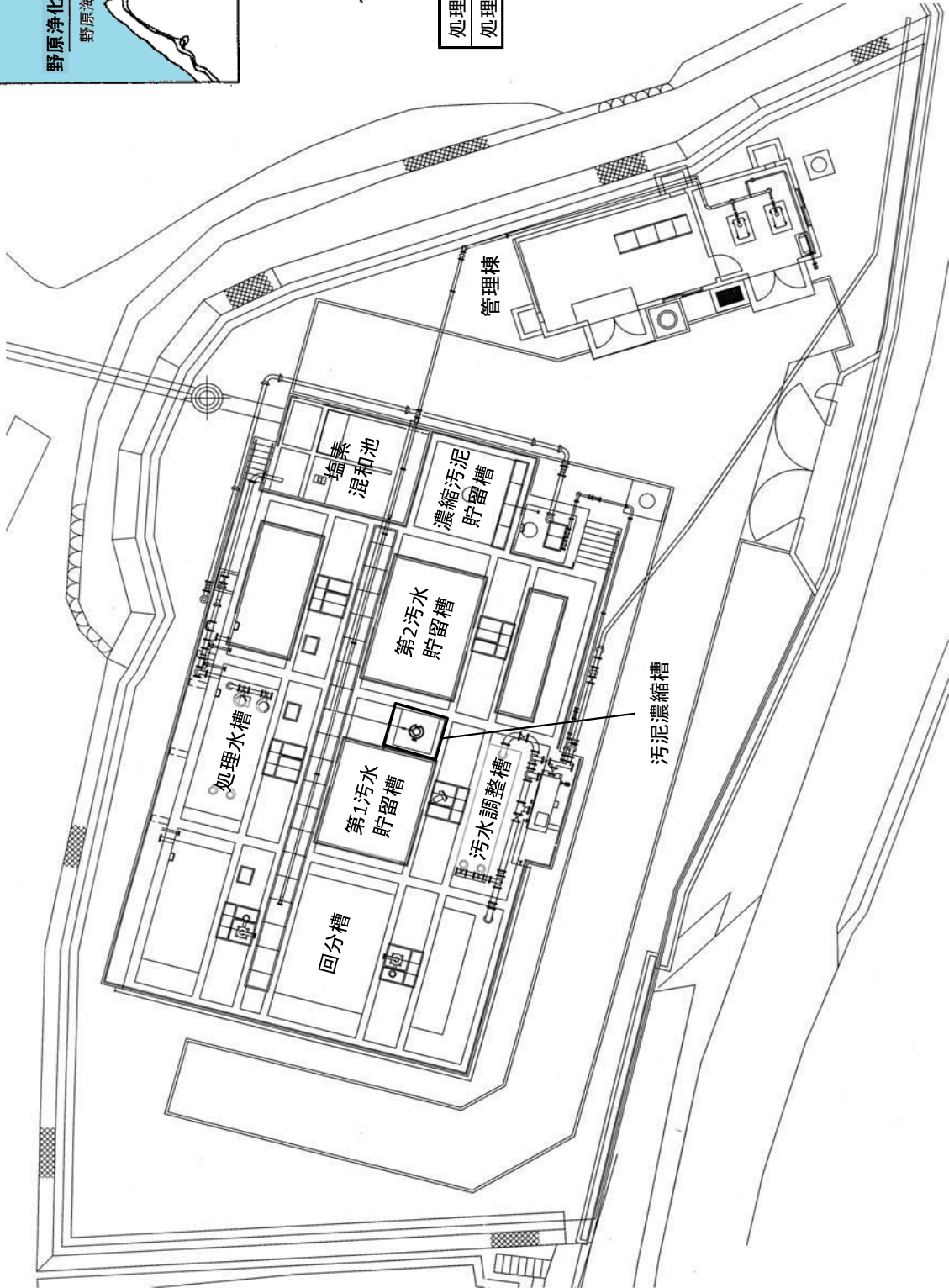

■ 野原浄化センターフローシート

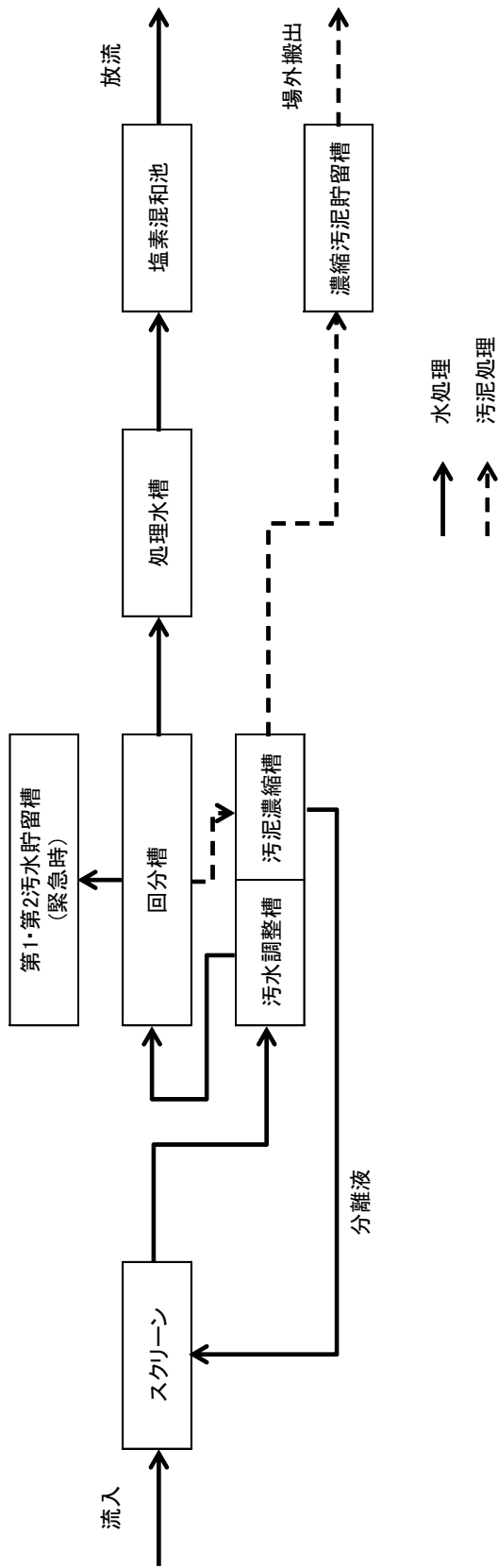

■ 施設の運転スケジュール

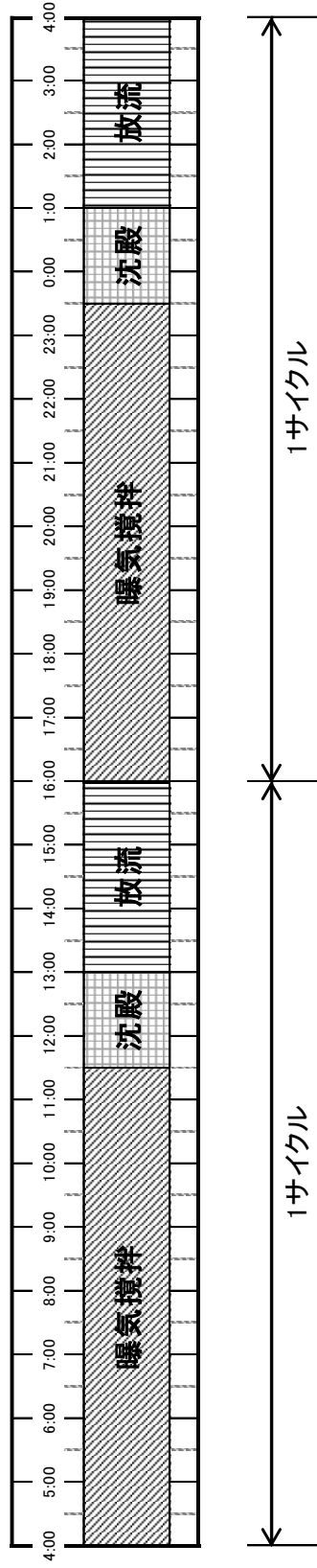

■ 特色

1. 同一槽内で 流入 → 曝気 → 沈殿 → 排出 のサイクルをくり返すので、最初、最終沈殿池が不要となり、施設が小規模かつ簡易である。
2. 汚水貯留槽を有し、水量の季節変動に対応できる。
3. 運転方法により窒素の除去、バルキングの防止が可能である。

(5) 丸山浄化センター

施設名	数	形状・寸法	設備内容・能力
分配槽	1基	RC構造 長さ9.0m×幅3.6m×深さ3.0m	スクリーンユニット 目幅2.5mm, 2.5m ³ /分 破砕機 回転ドラム形 0.4kW しき脱水機 2軸回転式 0.4kW
オキシデーション デイツ槽	2槽	RC構造 長さ32.7m×幅3.1m×深さ3.0m	エアレーション装置 スクリー型曝気機 2.0kg-O ₂ /kW時
沈澱池	2槽	RC構造 φ7.0×深さ3.0m	汚泥掻き寄せ機 中央駆動チェーン吊り下げ式
滅菌槽	1槽	RC構造 長さ7.5m×幅3.0m×深さ3.2m	紫外線殺菌装置 密閉式低圧ランプ 照射量18mWs/cm ²
汚泥ポンプ室	2室	RC構造 長さ4.0m×幅2.5m×深さ2.4m	汚泥ポンプ 立軸無閉塞形 0.3m ³ /分×3.5m×1.5kW
汚泥濃縮槽	1槽	RC構造 長さ2.5m×幅2.5m×深さ3.8m	汚泥ポンプ 一軸ネジ式 0.18m ³ /分×10m×2.2kW 汚泥掻き寄せ機 スカムスキマー付 0.4kW
汚泥貯留槽	1槽	RC構造 長さ3.1m×幅3.1m×深さ3.0m	汚泥攪拌機 水中ミキサー 羽根径220φ 0.4kW
管理棟	1基	RC構造 10.0m×6.0m 平屋建て 建築面積: 60m ² 脱臭室、電気室	脱臭装置 活性炭吸着塔 処理風量 12m ³ /分 ミストセパレーター FRP製 処理風量 12m ³ /分 脱臭ファン 耐食製片吸込ターボファン 12m ³ /分×1.5Kw 引込開閉器盤、切換配電盤 動力制御盤、計装盤、電灯盤、端子盤 発電機接続箱 UPS 作業用電源

丸山浄化センター配置平面図

処理能力	530m ³ 日最大
処理方法	オキシデーションディッチ法

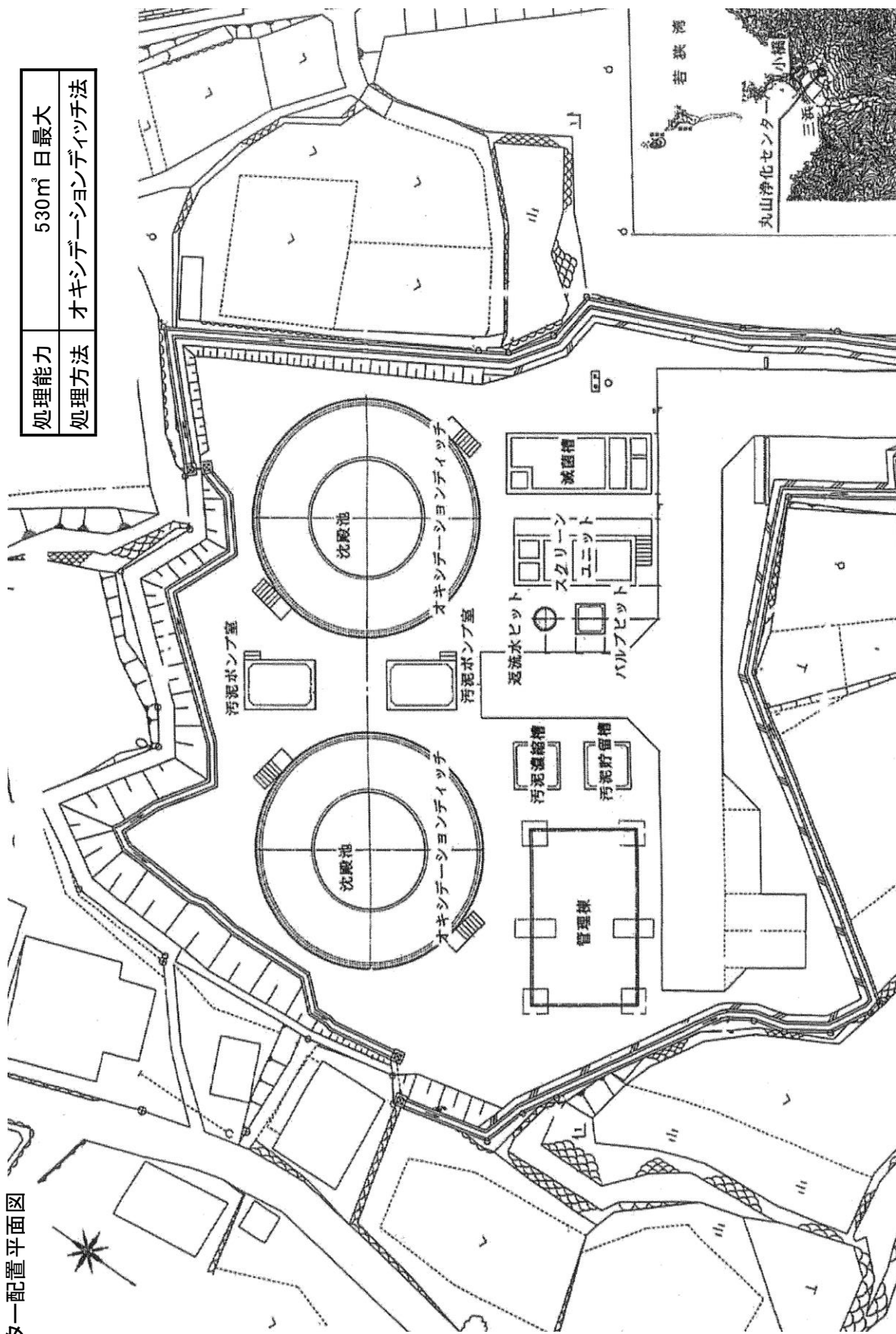

丸山浄化センターフローシート（オキシデーションディッチ法）

場外マンホールポンプより

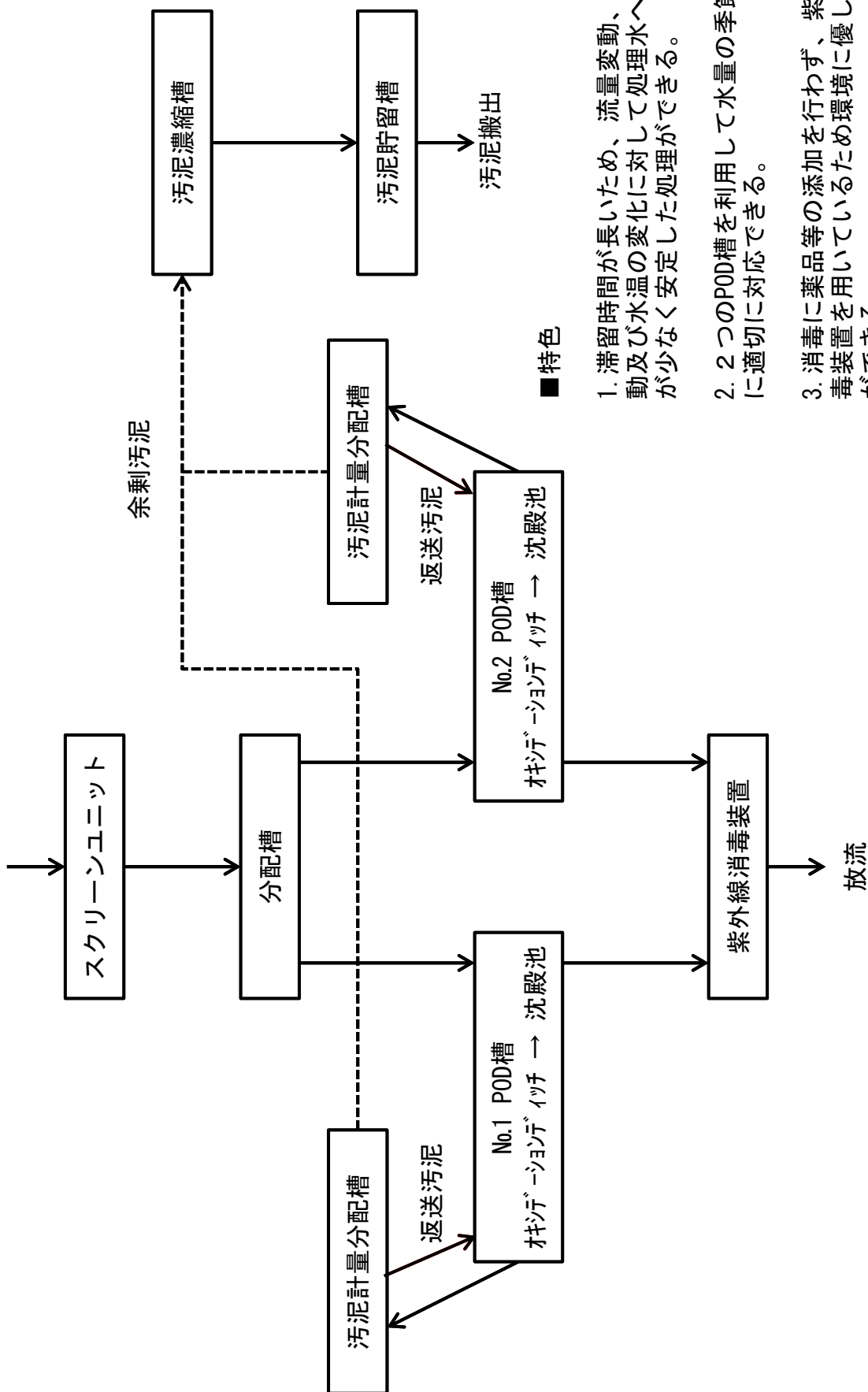

■特色

1. 滞留時間が長いため、流量変動、水質変動及び水温の変化に対して処理水への影響が少なく安定した処理ができる。
2. 2つのPOD槽を利用して水量の季節変動に適切に対応できる。
3. 消毒に薬品等の添加を行わず、紫外線消毒装置を用いているため環境に優しい消毒ができる。

(6) 神崎浄化センター

施設名	数	形状・寸法	設備内容・能力
管 理 棟	1棟	R C構造 地上1階 長さ18.0m×幅6.0m×高さ5.6m	
		電気室	引込受電盤 6.6kV 1面 変圧器盤 6.6kV 1面 低圧分岐盤 210V 1面 ミニUPS 2kVA 1台 コントロールセンター 3面 シーケンサ盤 1面 換気ファン(給・排気) 1式
		発電機室	搭載形ディーゼル発電装置 62.5kVA 1台 燃料小出槽 300L 1槽 排ガス用消音器 1台 換気ファン(給・排気) 1式
ポ ン プ 棟	1棟	R C構造 地下1階地上1階 長さ12.0m×幅7.0m×高さ10.3m	
		地下1階	圧送ポンプ 吸込スクリー式渦巻ポンプ φ100×0.4m ³ /分×14m×5.5kW 3台 集水タンク 円筒型据置式 φ1850×2550、容積6m ³ 1基 活性炭吸着塔 カートリッジ式 20m ³ /分 1基 脱臭ファン FRP製片吸込ターボファン 20m ³ /分×1961Pa(200mmAq)×2.2kW 1台 床排水ポンプ 水中汚水ポンプ φ65×0.3m ³ /min×7m×1.5kW 2台
		1階	真空ポンプ 吸込φ80×吐出φ50×3.5m ³ /分×-68.6kpa×7.5kW 3台 換気ファン 1台
分 配 槽	1基	R C構造 長さ7.3m×幅6.1m×高さ2.5m	脱水機構付裏かきスクリーンユニット 1.8m ³ /min×0.9kW 1基 分配槽可動堰 鋳鉄製手動可動堰 幅400×ストローク300 2門
オキシデーション デ イ ッ チ 槽	2槽	R C構造 長さ37.4m×幅3.6m×高さ3.0m	エアレーション装置 スクリュー型曝気機 2.0kg-O ₂ /kW時×4.5kW 4台 汚泥計量分配槽 ステンレス鋼板製角形 W1000mm×L2000mm×H1100mm 2槽
沈 澱 池	2槽	R C構造 φ8.0×高さ3.7m	汚泥掻き寄せ機 中央駆動チェーン吊り下げ式 φ8.0m×3.0m×0.4kW 2台 パイプスカムスキマー集水装置 φ250
消 毒 槽	1槽	R C構造 長さ10.3m×幅3.2m×高さ2.2m	紫外線消毒装置 配管型低圧水銀ランプ 6本×2台×1.4kW 1式 雑用水給水ユニット 圧力タンク式給水ユニット φ40×0.15m ³ /min×30m×2.2kW×2台(水中) 1式 雑用水ストレーナ 自動洗浄 0.15m ³ /min以上×0.1kW 1台
汚 泥 ポ ン プ 室	2室	R C構造 長さ4.0m×幅2.5m×高さ2.4m	汚泥ポンプ 立軸無閉塞形 φ80×0.21m ³ /分×5m×1.5kW 4台 濃縮汚泥ポンプ 一軸ネジ式汚泥ポンプ φ65×0.1m ³ /min×10m×1.5kW 1台 池排水汚泥ポンプ 一軸ネジ式汚泥ポンプ φ65×0.1m ³ /min×10m×1.5kW 1台
汚 泥 濃 縮 槽	1槽	R C構造 長さ2.5m×幅2.5m×高さ3.8m	汚泥掻き寄せ機 中央駆動懸垂形 スカムスキマー付 0.4kW 1台
汚 泥 貯 留 槽	1槽	R C構造 長さ2.5m×幅2.5m×高さ2.7m	汚泥攪拌機 水中ミキサー 羽根径φ220×1.1kW 1台 汚泥観察槽 ステンレス鋼板製円筒槽 φ600mm×H700mm 1槽
返 流 水 ピ ッ ト	1槽	マンホール形式ポンプピット 径1.5m マンホール深3.80m	返流水ポンプ吸込スクリー式水中汚水ポンプ φ80×0.7m ³ /分×8.0m×2.2kW 2台

神崎浄化センター 配置平面図

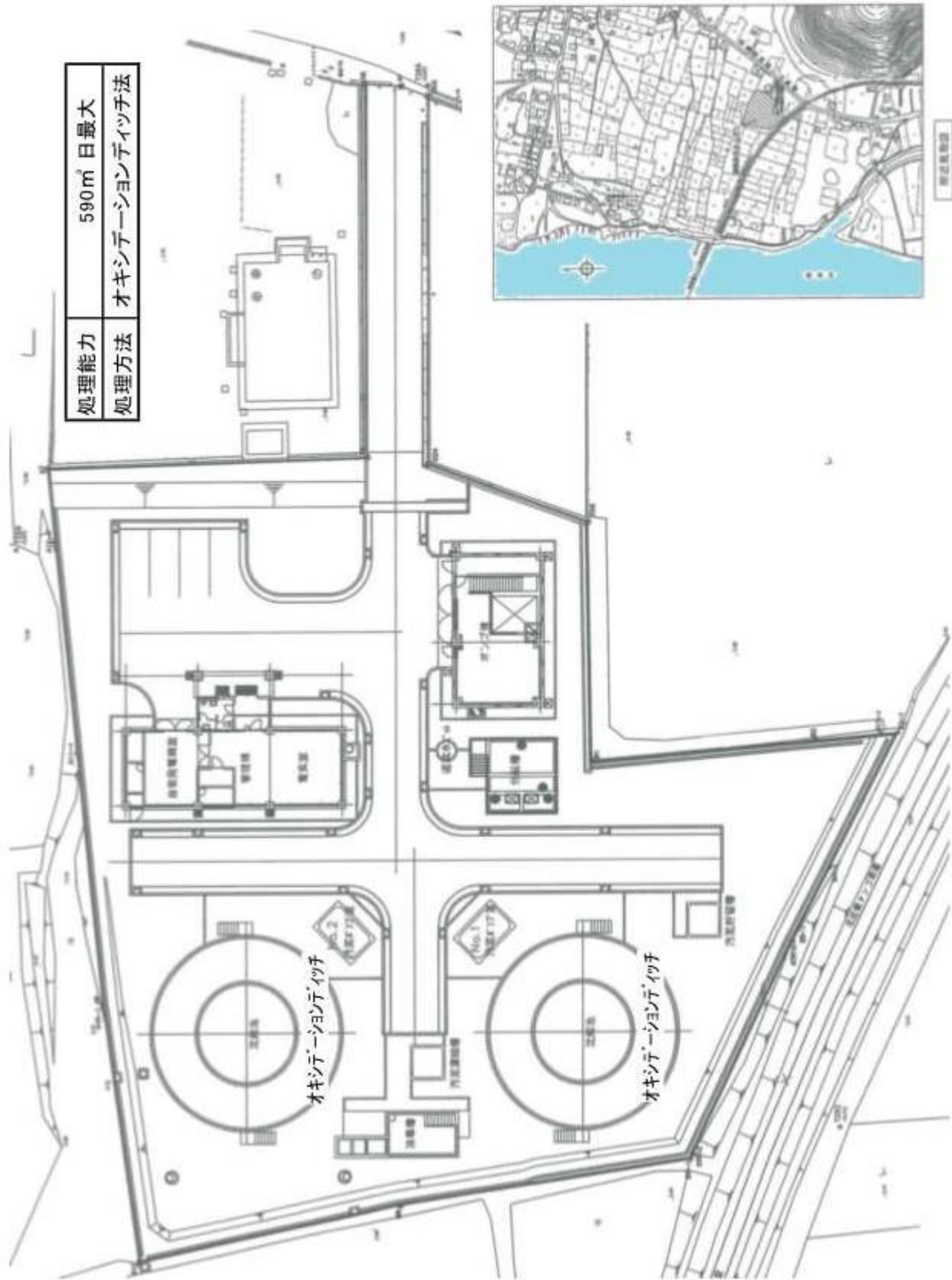

神崎浄化センターフローシート（オキシデーションディッチ法）

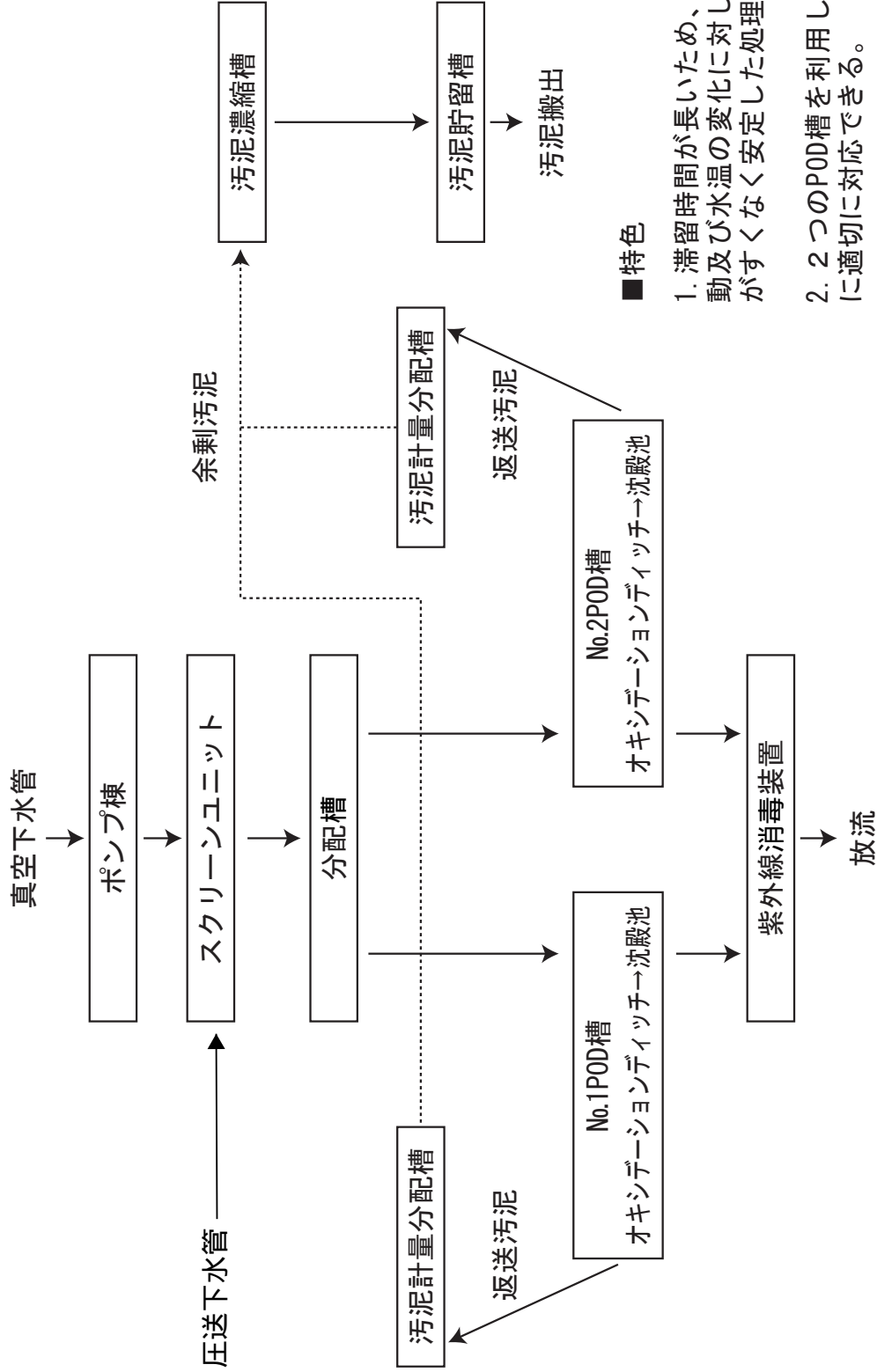

■ 特色

1. 滞留時間が長いため、流量変動、水質変動及び水温の変化に対して処理水への影響が小さく安定した処理ができる。
2. 2つのPOD槽を利用して水量の季節変動に適切に対応できる。
3. 消毒に薬品等の添加を行わず、紫外線消毒装置を用いているため環境に優しい消毒ができる。

(7) 成生浄化センター

施設名	数	形状・寸法	設備内容・能力
砂だまり 原水ポンプ槽	1槽	RC構造 幅1.55m×長3.10m ×深3.70m	荒目スクリーン 50mm目巾 1基 散気装置 (原水槽用ブロー) 1式 原水ポンプ φ50×0.1m ³ /min×6.5m 0.75kw 2台 散気装置 (原水槽用ブロー) 1式
原水計量槽	1槽	PVC&FRP造 500w×1000L×500H	原水計量装置 1式
沈殿分離槽 (第1室)	1槽	RC構造 幅3.10m×長3.75m ×深3.70m	
沈殿分離槽 (第2室)	1槽	RC構造 幅1.10m×長5.55m ×深3.70m	
接触ばっ気槽全体 (第1室・第2室)	1槽	RC構造 幅3.35m×長3.00m ×深3.70m	エアリフトポンプ (曝気ブロー) 1式 散気装置 (曝気用ブロー) 1式 逆洗装置 (曝気用ブロー) 1式 消泡ノズル 80/min 1式
沈殿槽	1槽	RC構造 幅2.30m×長2.30m ×深3.70m	汚泥引抜ポンプ エアリフト式 (曝気用ブロー) 1式 スクラムスクヤ エアリフト式フローティングタイプ (曝気用ブロー) 1式
消泡ポンプ槽	2槽	RC構造 幅0.80m×長0.80m ×深2.30m	消泡ポンプ Φ50×0.05 m ³ /min×12m×0.4kw 1台
消毒槽	1槽	RC構造 幅0.80m×長0.80m ×深2.30m	滅菌器 錠剤接液型 8kg入り 1台 流量計 潜水型電磁流量計 Φ50 1台

原水槽用ブロー Φ20×0.15 m³/min×0.2 kg/cm²×0.2kw 2台

曝気用ブロー Φ40×1.10 m³/min×0.3 kg/cm²×1.5kw 2台

成生浄化センター配置平面図

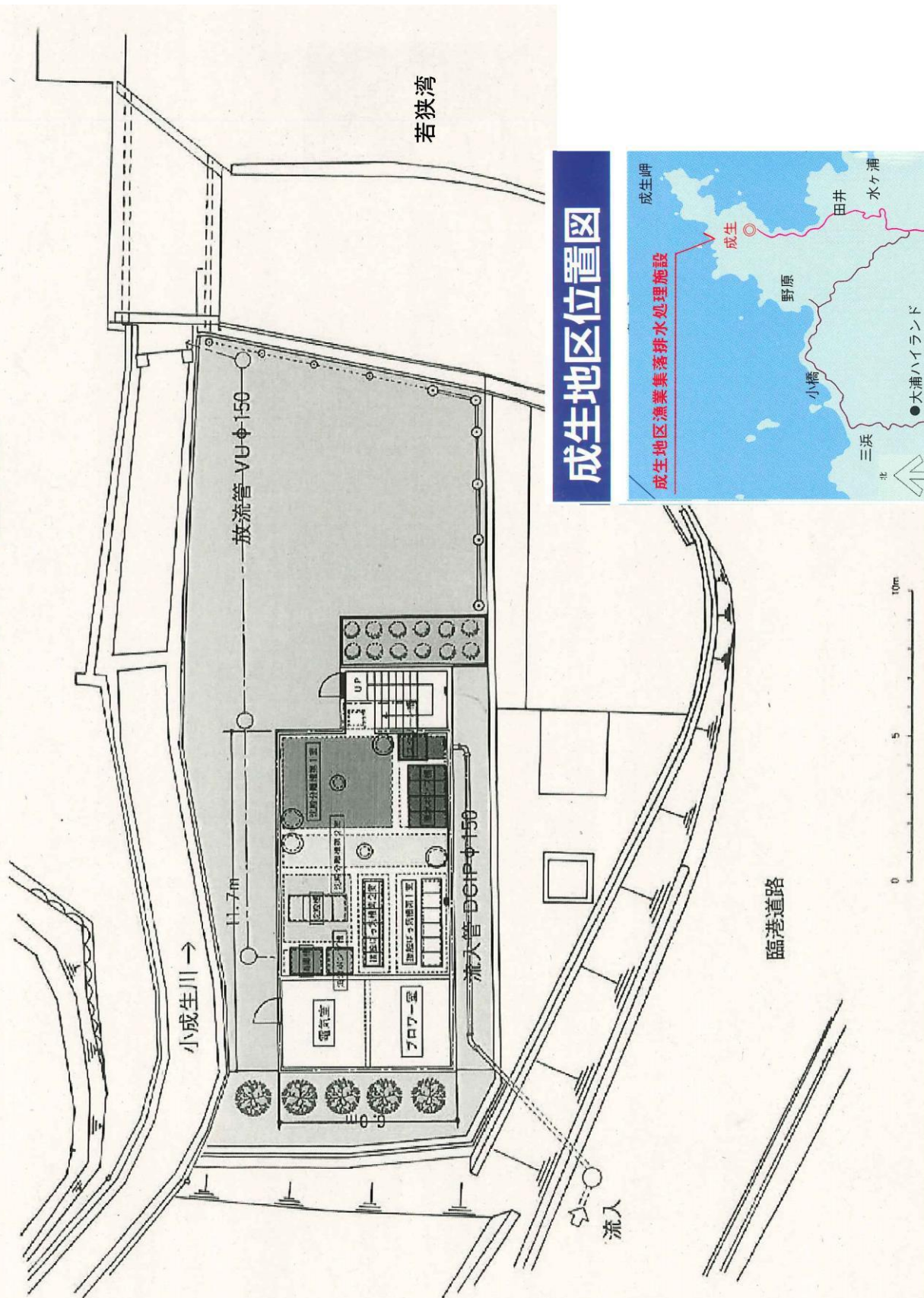

成生浄化センターフローシート

処理水量	35.1m3/日 平均
処理人口	130人
処理方式	接触ばっ気

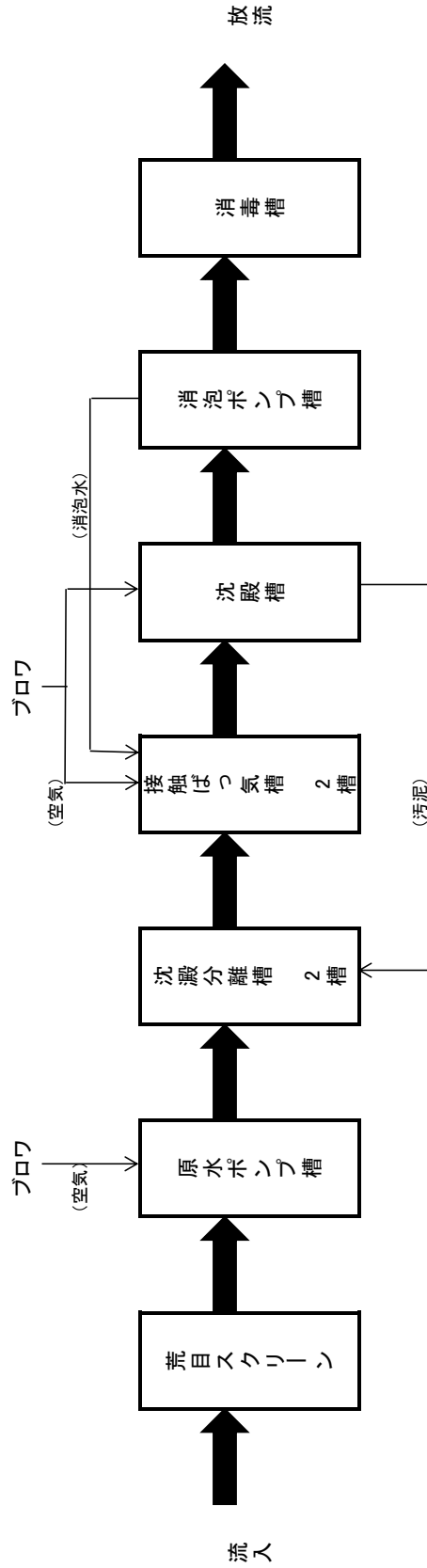

(8) 田井浄化センター

施設名	数	形状・寸法	設備内容・能力
ばっ気沈砂槽	1槽	R C構造 幅 0.80m×長 0.80m ×深 2.88m	曝気装置 (共用ブロー) 1式 排砂装置 (エアリフト式・共用ブロー) 1式 消泡装置 1式
前処理室			自動荒目スクリーン 目幅 50mm×70 m ³ /h×25W 1台 破砕機 0~360 m ³ /d×0.2kw 1台 細目スクリーン (破砕機ハイス) 目幅 20mm 1台
流量調整槽		R C構造 幅 3.70m×長 6.70m ×深 4.90m	流量調整ポンプ Φ50mm×0.09 m ³ /h×7.0m×0.75kw 2台 非常用ポンプ Φ65mm×0.25 m ³ /h×6.0m×1.5kw 1台 散気装置 1式
スクリーン槽	1槽	SUS304製 幅 2.1m×長 0.7m×高 1.3m	自動微細目スクリーン 目幅 2mm×23 m ³ /h×25W 2台 しき脱水機 60ℓ/h×0.1kw 1基
汚水計量槽	1槽	SUS304製 幅 1.5m×長 0.65m×高 0.65m	三角堰 1基
接触ばっ気槽 (No. 1)	1槽	R C構造 幅 3.20m×長 3.90m ×深 4.80m	散気装置 1式 逆洗装置 1式 剥離汚泥引抜ポンプ (エアリフト式・共用ブロー) 1式
接触ばっ気槽全体 (No. 2)	1槽	R C構造 幅 2.60m×長 3.20m ×深 4.80m	散気装置 1式 逆洗装置 1式 剥離汚泥引抜ポンプ (エアリフト式・共用ブロー) 1式
沈殿槽	1槽	R C構造 幅 3.20m×長 3.20m ×深 4.80m	汚泥引抜 (エアリフト式・共用曝気ブロー) 1式 フローインゲスクラムスクヤ 2基
消毒装置ピット	1槽	R C構造 幅 1.20m×長 2.50m ×深 2.10m	固形塩素接触装置 (水路設置型) 103m ³ /日×充填量 6kg×1台 接触時間: 15分
消泡ポンプ槽	1槽	R C構造 幅 1.00m×長 1.20m ×深 4.90m	消泡ポンプ Φ50mm×0.11 m ³ /h×19m×1.5kw 1台
汚泥濃縮貯留槽	1槽	R C構造 幅 1.80m×長 3.70m ×深 4.90m	散気装置 1式

消泡ポンプ Φ50mm×0.11 m³/h×19m×1.5kw 1台

曝気用ブロー Φ80mm×2.62 m³/min×4300mm Aq×5.5kw 3台

※ 水ヶ浦浄化槽

施設名	数	形状・寸法	設備内容・能力
沈殿分離室 (第1室)	1槽	P C構造 幅2.00m×長2.50m ×深3.00m	
沈殿分離室 (第2室)	1槽	P C構造 幅1.50m×長2.50m ×深3.00m	
接触ばっ気室 (第1室)	1槽	P C構造 幅1.50m×長2.50m ×深3.00m	散気装置 1式 逆洗装置 1式 剥離汚泥引抜ポンプ(エアリフト式) 1式
接触ばっ気槽全体 (第2室)	1槽	P C構造 幅1.50m×長1.50m ×深3.00m	散気装置 1式 逆洗装置 1式 剥離汚泥引抜ポンプ(エアリフト式) 1式
沈殿槽	1槽	P C構造 幅1.50m×長1.50m ×深3.00m	汚泥引抜ポンプ(エアリフト式) 1式 スクラム(エアリフト式) 1式
消毒槽	1槽	P C構造 幅1.00m×長1.50m ×深3.00m	

曝気ブロワ Φ25mm×0.384 m³/min×3000mm Aq×0.75kw 2台

田井浄化センター配置平面図

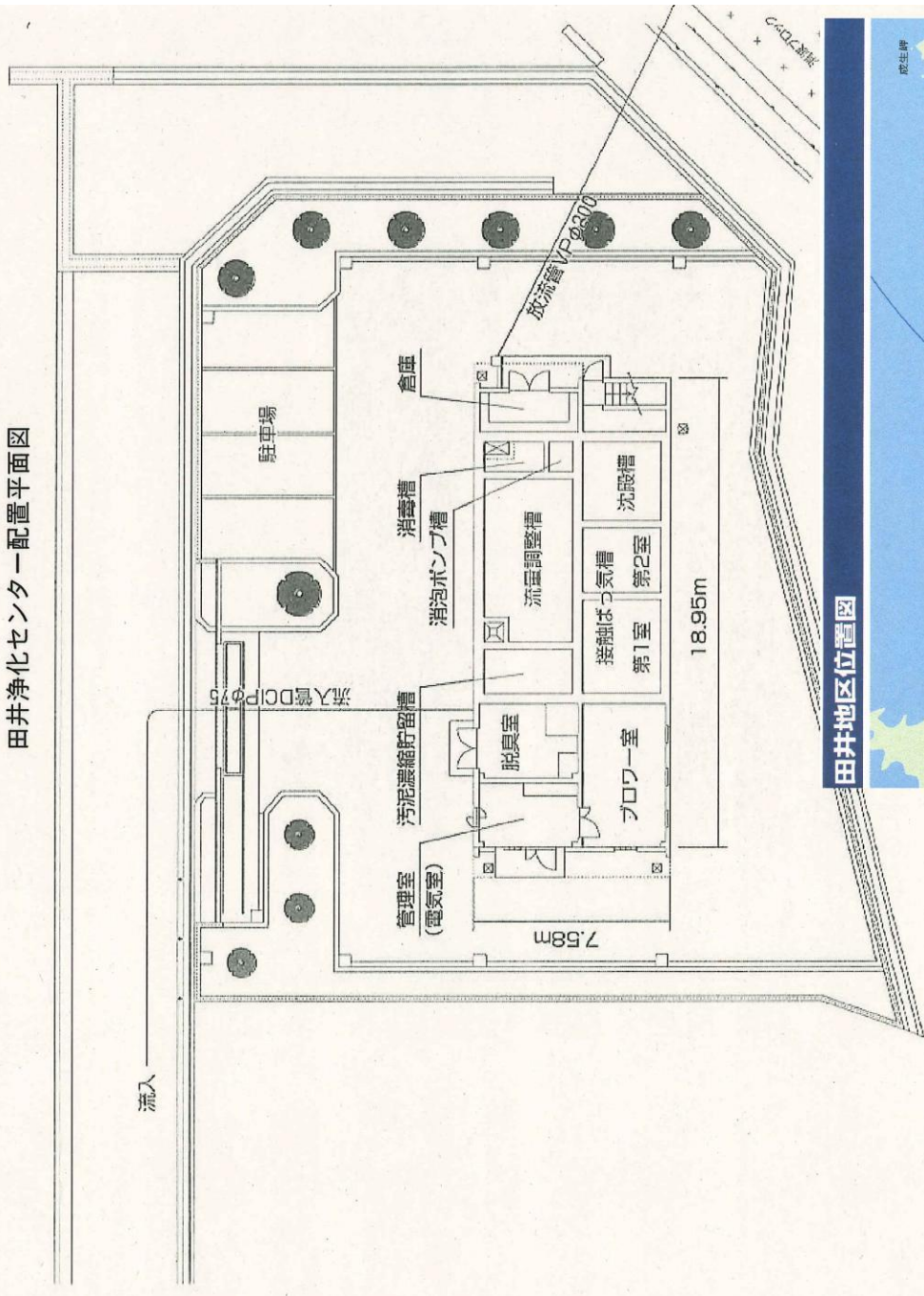

田井地区位置図



田井浄化センターフローシート

処理人口	380人
処理水量	103m ³ /日 平均
処理方式	接触はっ気

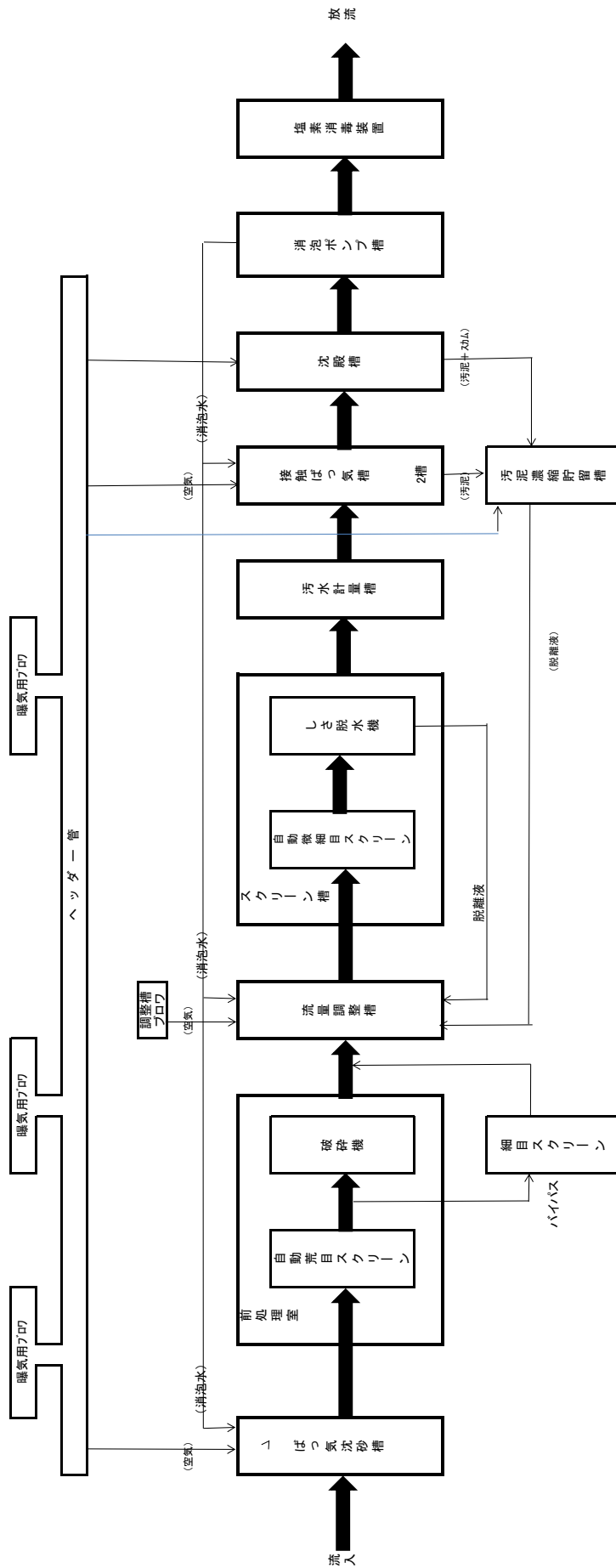

(9) 千歳浄化センター

施設名	数	形状・寸法	設備内容・能力
流量計柵	1槽	R C構造 幅 1.20m×長 1.20m ×深 0.90m	開水路型超音波電磁流量計 φ 200
ばっ気型スクリーン 流量調整槽 汚泥濃縮貯留槽	1槽	F R P構造 幅 2.50m×長 9.89m ×深 3.03m	荒目スクリーン 5mm目スクリーン 微細目スクリーン 計量調整装置 移送ポンプ 0.4kw×2台
接触ばっ気槽全体 (第1室)	1槽	F R P構造 幅 2.50m×長 6.67m ×深 3.03m	
接触ばっ気槽全体 (第2室) 消毒槽 放流槽	1槽	F R P構造 幅 2.50m×長 5.44m ×深 3.03m	
紫外線消毒装置	1槽	R C構造 幅 2.00m×長 2.00m ×深 3.33m	
沈殿槽	2槽	F R P構造 幅 2.00m×長 2.00m ×深 3.33m	
分配装置	1槽	F R P構造 幅 0.65m×長 1.30m ×深 1.10m	

千歳浄化センター配置平面図

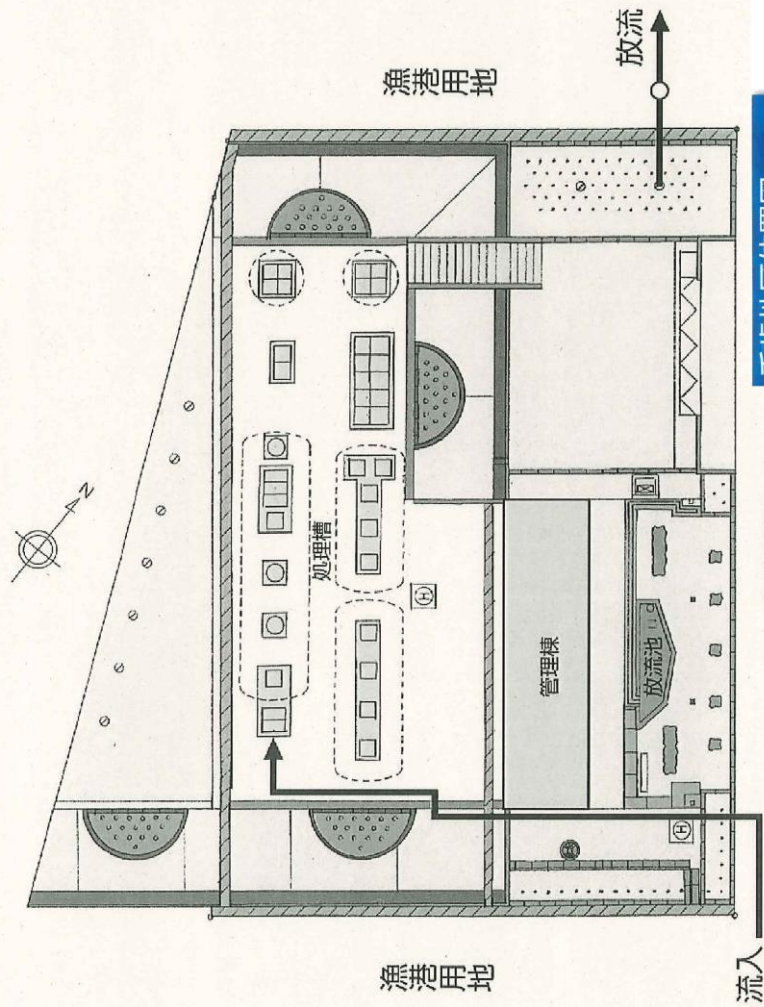

千歳地区位置図



千歳浄化センターフローシート

処理人口	200人
処理水量	54m ³ /日 平均
処理方式	接触ばっ気

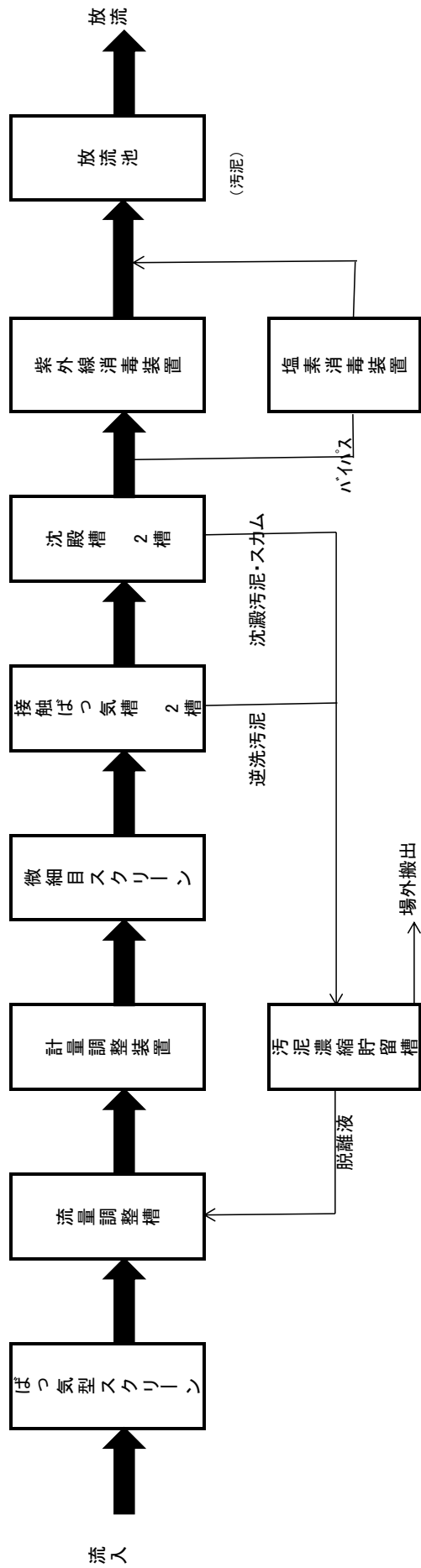

(10) 瀬崎浄化センター

施設名	数	形状・寸法	設備内容・能力
ばっ気型 スクリーン	1槽	F R P構造 幅0.70m×長0.74m ×深2.13m	目幅50mm
沈殿分離槽 (第1室)	1槽	F R P構造 幅2.48m×長9.05m ×深2.03m	
沈殿分離槽 (第2室)	1槽	F R P構造 幅2.48m×長4.43m ×深2.03m	
接触ばっ気槽全体 (第1室)	1槽	F R P構造 幅2.48m×長4.75m ×深2.03m	消泡剤 1基
接触ばっ気槽全体 (第2室)	1槽	F R P構造 幅2.48m×長3.33m ×深2.03m	消泡剤 1基
沈殿槽	2槽	F R P構造 幅2.00m×長2.00m ×深2.33m	汚泥引抜ポンプ エアリフト式φ75mm 1台/槽 スカムスキマ フロート式 1基/槽
消毒槽	1槽	F R P構造 幅1.49m×長1.15m ×深1.57m	使用薬剤：塩素固形薬剤（有効塩素分70%） 注入率：5mg/l程度
汚泥濃縮貯留槽	1槽	F R P構造 幅2.48m×長1.79m ×深2.18m	実用量：7.37m ³ 実貯留日数：30.2日 攪拌装置 1基
汚泥貯留槽	1槽	F R P構造 幅2.48m×長1.95m ×深2.03m	実用量：8.25m ³ 実貯留日数：67.6日 攪拌装置 1基

瀬崎浄化センター 配置平面図

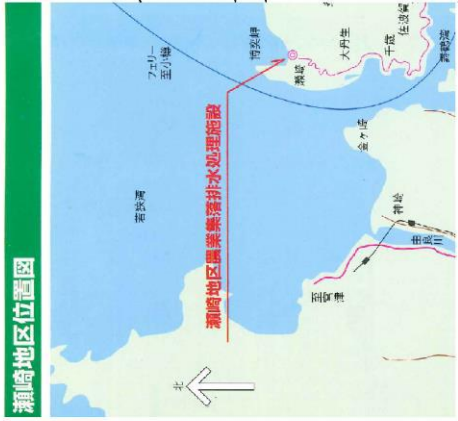
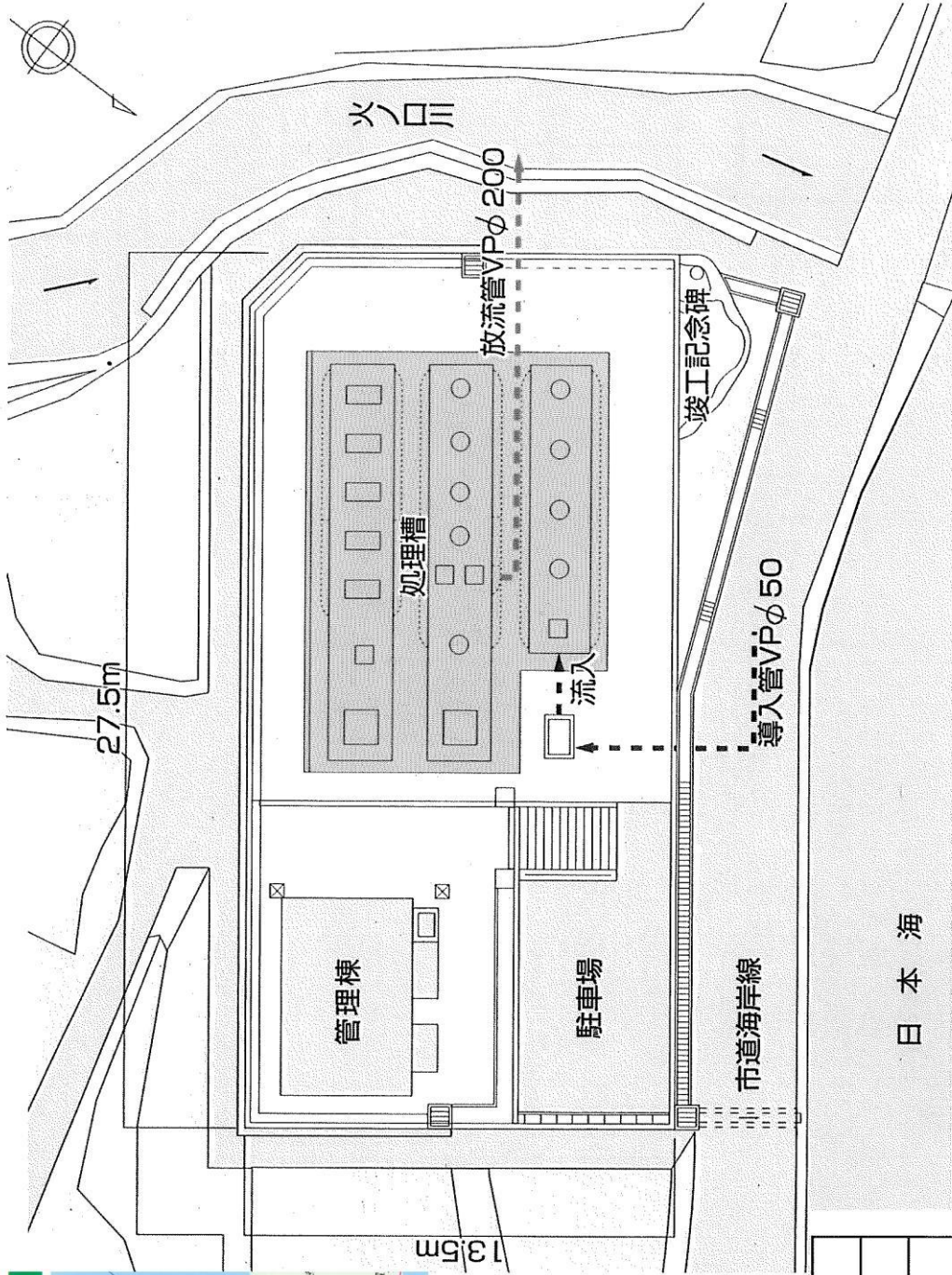

処理水量	40.5m ³ 日平均
処理人口	150人
処理方法	接触ばっ気法 (JARUS-S型)

瀬崎浄化センターフローシート

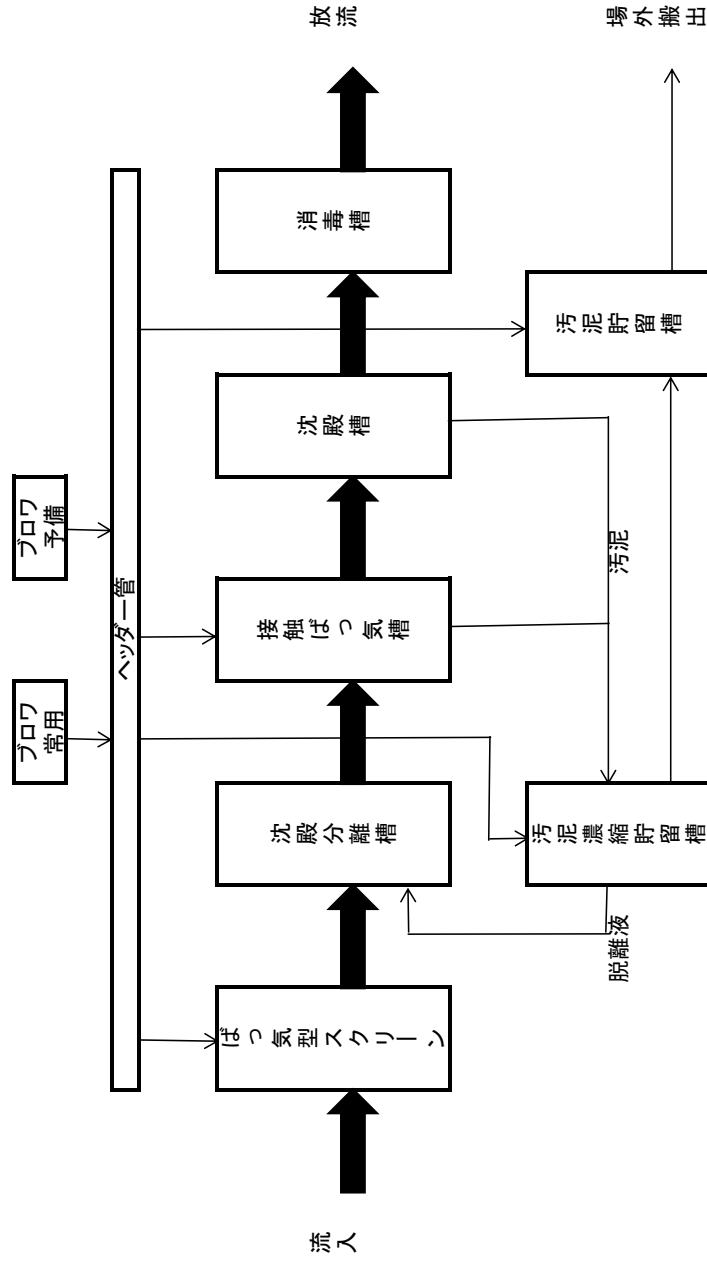

(11) 大丹生浄化センター

施設名	数	形状・寸法	設備内容・能力
ばっ気沈砂槽	1槽	R C構造 幅1.10m×長1.10m×深2.10m	自動荒目スクリーン 目幅50mm 沈砂排出ポンプ 1基、散気装置 1基 破砕機 処理能力0~432m ³ /日 電動機0.025kw 細目スクリーン(手搔式) 目幅20mm
原水ポンプ槽	1槽	R C構造 幅1.70m×長1.80m×深1.50m	原水ポンプ(着脱式水中汚水汚物ポンプ) 2台 口径50mm 電動機0.75kw
沈殿分離槽 (第1室)	1槽	R C構造 幅2.30m×長6.70m×深3.50m	
沈殿分離槽 (第2室)	1槽	R C構造 幅2.30m×長3.30m×深3.50m	
接触ばっ気槽全体 (第1室)	1槽	R C構造 幅2.50m×長3.30m×深3.40m	散気装置1式、逆洗装置1式 消泡用薬剤筒1基
接触ばっ気槽全体 (第2室)	1槽	R C構造 幅2.50m×長2.50m×深3.40m	散気装置1式、逆洗装置1式 消泡用薬剤筒1基
沈殿槽	1槽	R C構造 幅2.50m×長2.50m×深3.40m	汚泥引抜ポンプ エアリフト式φ75mm 1台 スクラムスキマフロート式 2基
消毒槽	1槽	R C構造 幅1.10m×長1.50m×深1.00m	使用薬剤: 塩素固形薬剤(有効塩素分70%) 注入率: 10mg/l程度
汚泥濃縮貯留槽	1槽	R C構造 幅1.10m×長3.90m×深3.40m	実用量: 14.1m ³ 実貯留日数: 37.7日 散気装置1式
汚泥貯留槽	1槽	R C構造 幅1.10m×長4.70m×深3.40m	実用量: 17.0m ³ 実貯留日数: 90.9日 散気装置1式

大丹生浄化センター 配置平面図



処理水量	62.1 m ³ 日平均
処理人口	230人
処理方法	接触ばっ気法 (JARUS-I型)

大丹生浄化センターフローシート

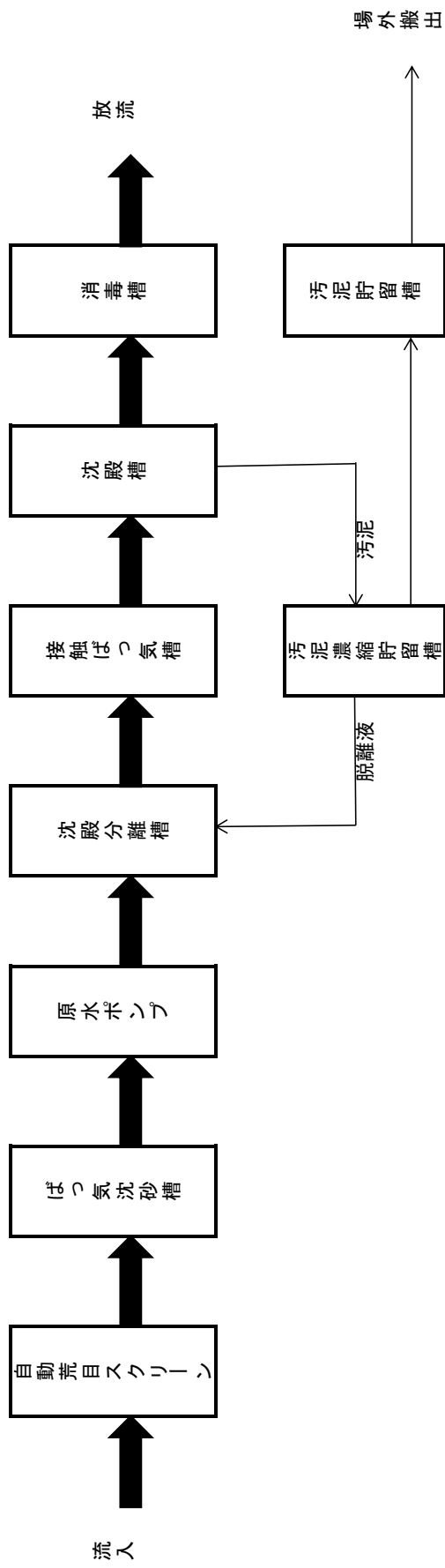

(12) 平・赤野浄化センター

施設名	数	形状・寸法	設備内容・能力
ばっ気沈砂槽	1槽	R C構造 幅1.20m×長1.20m×深2.10m	自動荒目スクリーン 目幅50mm 電動機0.025kW 沈砂排出ポンプ1基 エアリフト式 口径80mm 破砕機1基 能力220~1,440m ³ /日 電動機0.2kW 細目スクリーン(手掻き式)1基 目幅20mm 散水装置1基、散気装置1基、汚水流量計1基
流量調整槽	1槽	R C構造 幅5.50m×長5.00m×深3.00m	流量調整ポンプ(着脱型)2台 口径50mm 電動機0.75kW 水中攪拌ポンプ1台 電動機2.2kW 自動微細目スクリーン2基 目幅2.0mm 電動機0.025kW し渣脱水機1基 電動機0.10kW 汚水計量槽1基
嫌気性ろ床槽 (第1室)	1槽	R C構造 幅4.00m×長5.00m×深4.30m	汚泥引抜ポンプ1台、φ50mm×1.5kW 攪拌装置1式
嫌気性ろ床槽 (第2室)	1槽	R C構造 幅4.00m×長5.00m×深4.30m	攪拌装置1式
嫌気性ろ床槽 (第3室)	1槽	R C構造 幅4.00m×長5.00m×深4.30m	攪拌装置1式
接触ばっ気槽 (第1室)	1槽	R C構造 幅3.20m×長4.00m×深4.20m	散気装置1式、逆洗装置1式 散水装置1式
接触ばっ気槽 (第2室)	1槽	R C構造 幅2.00m×長3.20m×深4.20m	散気装置1式、逆洗装置1式 散水装置1式
沈殿槽	1槽	R C構造 幅3.20m×長3.20m×深4.20m	汚泥引抜ポンプ1台(エアリフト式) φ75mm スカムスキマ フロート式 2基
散水ポンプ槽	1槽	R C構造 幅1.40m×長2.20m×深1.30m	散水ポンプ1台(着脱式水中ポンプ) 口径50mm, 電動機1.5kW
消毒槽	1槽	R C構造 幅1.40m×長3.35m×深1.00m	使用薬剤: 塩素固形薬剤(有効塩素分70%) 注入率: 5mg/l程度
汚泥濃縮貯留槽	1槽	R C構造 幅2.50m×長3.20m×深4.20m	実用量: 29.2m ³ 実貯留日数: 16.3日 散気装置 1式
汚泥貯留槽	1槽	R C構造 幅1.40m×長5.10m×深4.20m	実用量: 29.4m ³ 実貯留日数: 65.9日 散気装置 1式

平・赤野浄化センター 配置平面図



平・赤野地区位置図



処理水量	179m ³ 日平均
処理人口	660人
処理方法	流量調整、嫌気性ろ床及び接触ばっ気を組み合わせた方式 (JARUS-III型)

舞

平・赤野浄化センターフローシート

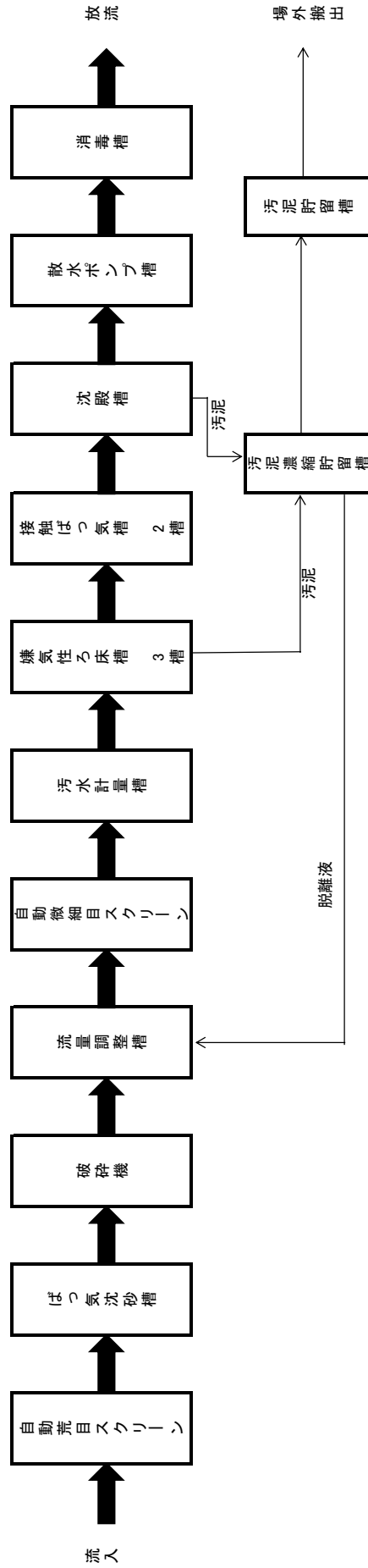

(13) 久田美浄化センター

施設名	数	形状・寸法	設備内容・能力
ばっ気沈砂槽	1槽	R C構造 幅1.20m×長1.20m×深2.10m	自動荒目スクリーン 目幅50mm 電動機0.025kW 沈砂排出ポンプ1基 エアーリフト式 口径80mm 破砕機1基 能力0~432m ³ /日 電動機0.2kW 細目スクリーン(手掻き式)1基 目幅20mm 散水装置1基、散気装置1基、電磁流量計1基
流量調整槽	1槽	R C構造 幅4.50m×長4.50m×深2.30m	流量調整ポンプ(着脱型)2台 口径50mm 電動機0.75kW 水中攪拌ポンプ1台 電動機2.2kW 自動微細目スクリーン2基 目幅2.0mm 電動機0.025kW し渣脱水機1基 電動機0.10kW、汚水計量槽1基
嫌気性ろ床槽 (第1室)	1槽	R C構造 幅4.70m×長3.50m×深4.10m	汚泥引抜ポンプ1台、φ65mm×1.5kW 攪拌装置1式
嫌気性ろ床槽 (第2室)	1槽	R C構造 幅4.70m×長3.50m×深4.10m	攪拌装置1式
嫌気性ろ床槽 (第3室)	1槽	R C構造 幅4.70m×長3.50m×深4.10m	攪拌装置1式
接触ばっ気槽 (第1室)	1槽	R C構造 幅2.90m×長3.10m×深4.00m	散気装置1式、逆洗装置1式 散水装置1式
接触ばっ気槽 (第2室)	1槽	R C構造 幅2.90m×長1.70m×深4.00m	散気装置1式、逆洗装置1式 散水装置1式
沈殿槽	1槽	R C構造 幅2.90m×長2.90m×深4.00m	汚泥引抜ポンプ1台 エアーリフト式φ75mm スカムスキマ フロート式 2基
散水ポンプ槽	1槽	R C構造 幅1.30m×長1.30m×深1.50m	散水ポンプ1台(着脱式水中ポンプ) 口径50mm, 電動機0.75kW
消毒槽	1槽	R C構造 幅1.30m×長1.80m×深0.80m	使用薬剤: 塩素固形薬剤(有効塩素分70%) 注入率: 5mg/l程度
汚泥濃縮貯留槽	1槽	R C構造 幅1.30m×長3.90m×深4.50m	実用量: 22.7m ³ 実貯留日数: 31.7日 散気装置1式
汚泥貯留槽	1槽	R C構造 幅1.30m×長4.70m×深3.70m	実用量: 22.1m ³ 実貯留日数: 61.7日 散気装置1式

久田美地区位置図



配置図

19.0m



久田美浄化センター 配置平面図

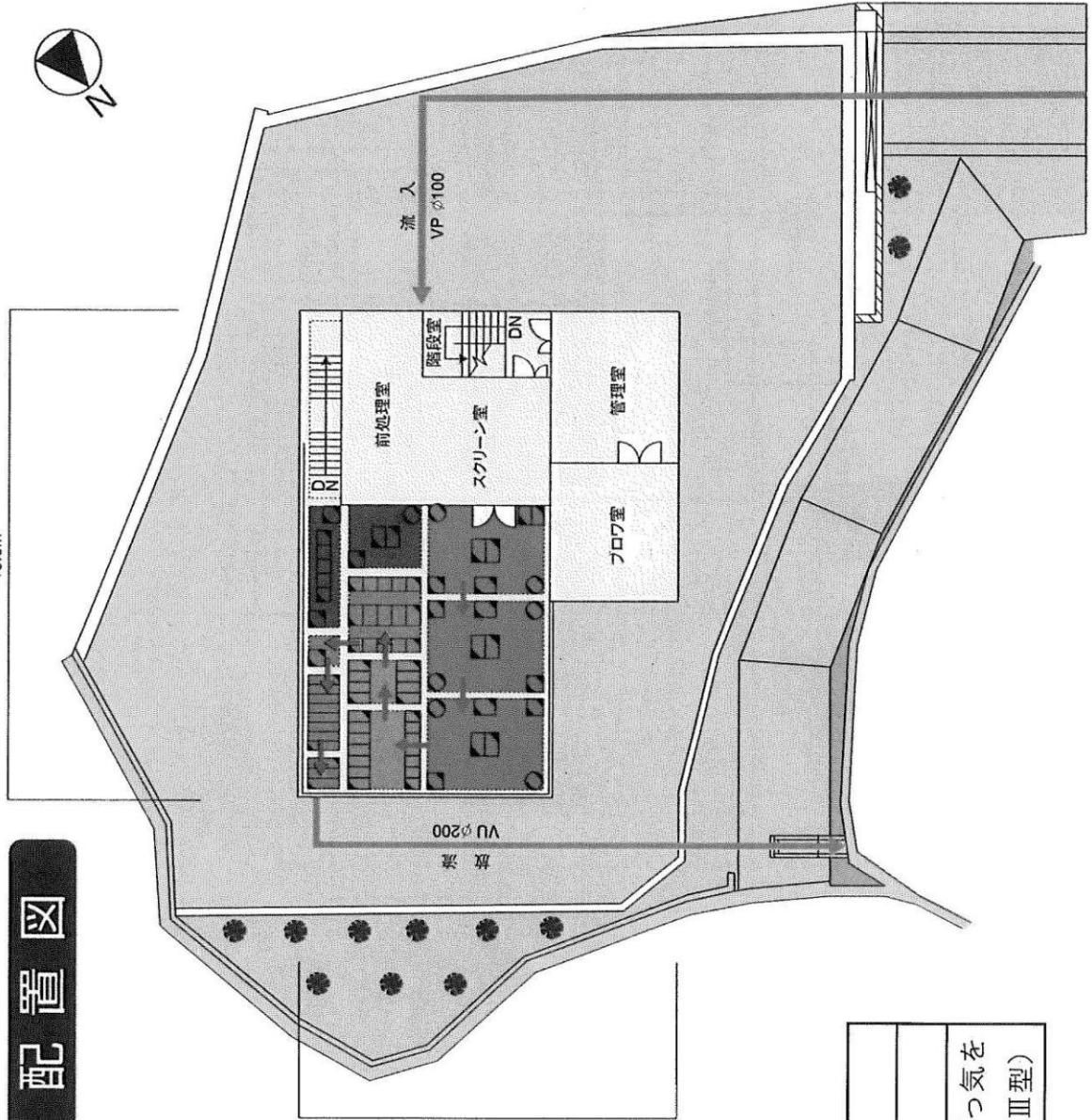

処理水量	144m ³ 日平均
処理人口	530人
処理方法	流量調整、嫌気性ろ床及び接触ばっ気を組み合わせた方式 (JARUS-III型)

久田美浄化センターフローシート

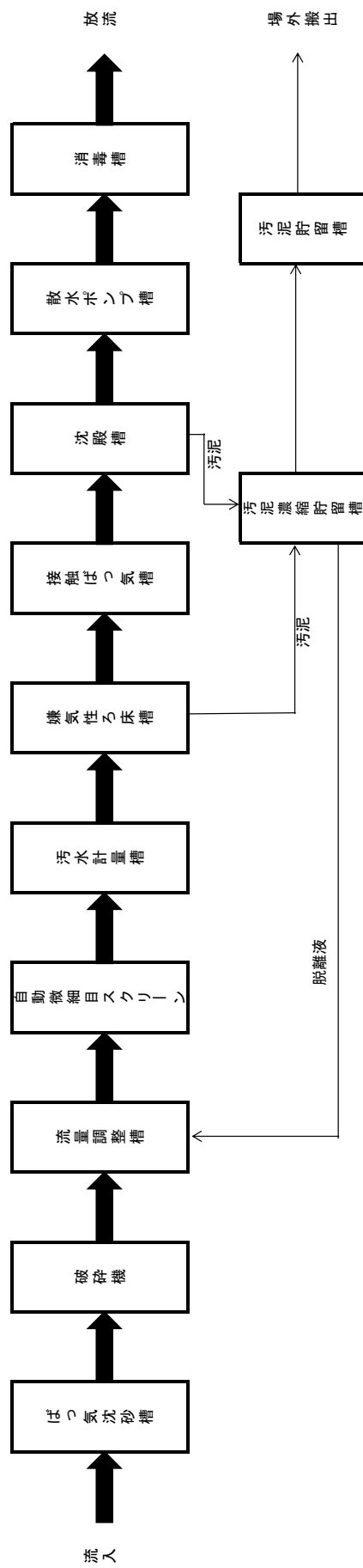

(14) 池内浄化センター

施設名	数	形状・寸法	設備内容・能力
ばっ気沈砂槽	1槽	R C構造 幅1.20m×長1.20m×深2.10m	自動荒目スクリーン 目幅50mm 電動機0.025kW 沈砂排出ポンプ1基 エアーリフト式 口径80mm 破砕機1基 能力220~1,440m ³ /日 電動機0.2kW 細目スクリーン(手掻き式)1基 目幅20mm 散水装置1基、散気装置1基、電磁流量計1基
流量調整槽	1槽	R C構造 幅4.90m×長5.50m×深2.50m	流量調整ポンプ(着脱型)2台 口径50mm 電動機0.75kW 水中攪拌ポンプ1台 電動機3.7kW 自動微細目スクリーン2基 目幅2.0mm 電動機0.025kW し渣脱水機1基 電動機0.10kW、汚水計量槽1基
嫌気性ろ床槽 (第1室)	1槽	R C構造 幅4.30m×長4.10m×深4.90m	汚泥引抜ポンプ1台 φ65mm×1.5kW 攪拌装置1式
嫌気性ろ床槽 (第2室)	1槽	R C構造 幅4.30m×長4.10m×深4.90m	攪拌装置1式
嫌気性ろ床槽 (第3室)	1槽	R C構造 幅4.30m×長4.10m×深4.90m	攪拌装置1式
接触ばっ気槽 (第1室)	1槽	R C構造 幅3.50m×長3.10m×深4.80m	散気装置1式、逆洗装置1式 散水装置1式
接触ばっ気槽 (第2室)	1槽	R C構造 幅3.50m×長1.50m×深4.80m	散気装置1式、逆洗装置1式 散水装置1式
沈殿槽	1槽	R C構造 幅3.50m×長3.50m×深4.80m	汚泥引抜ポンプ1台 エアーリフト式φ75mm スカムスキマ フロート式 2基
散水ポンプ槽	1槽	R C構造 幅1.30m×長1.30m×深1.50m	散水ポンプ1台(着脱式水中ポンプ) 口径50mm, 電動機1.5kW
消毒槽	1槽	R C構造 幅1.30m×長1.80m×深1.00m	使用薬剤: 塩素固形薬剤(有効塩素分70%) 注入率: 5mg/l程度
汚泥濃縮貯留槽	1槽	R C構造 幅1.30m×長3.90m×深4.50m	実用量: 22.0m ³ 実貯留日数: 22.3日 散気装置1式
汚泥貯留槽	1槽	R C構造 幅1.90m×長3.90m×深4.50m	実用量: 32.8m ³ 実貯留日数: 66.5日 散気装置1式

池内浄化センター 配置平面図

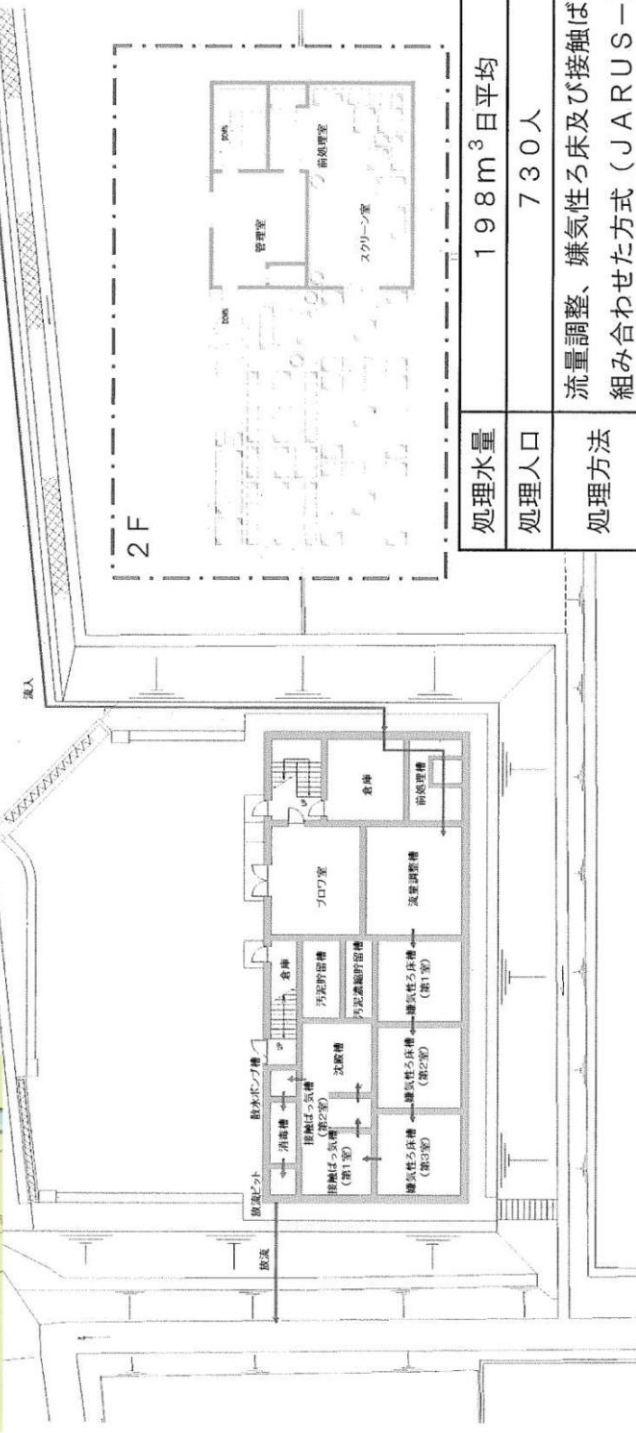
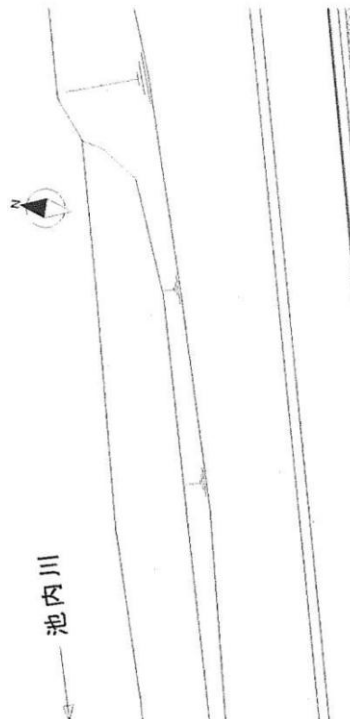

処理水量	198 m ³ 日平均
処理人口	730人
処理方法	流量調整、嫌気性ろ床及び接触ばっ気を組み合わせた方式 (JARUS-Ⅲ型)

池内浄化センターフローシート

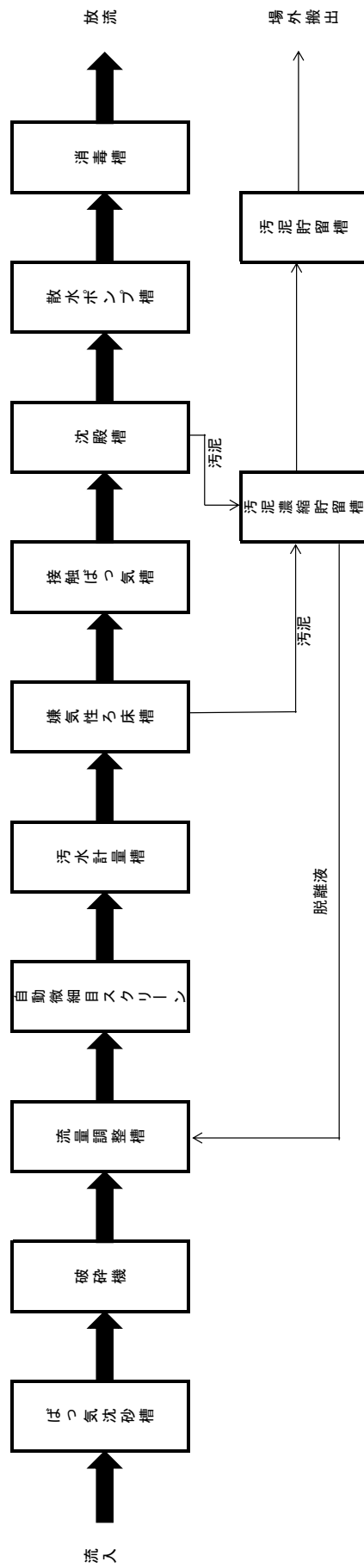

(15) 佐波賀浄化センター 日本農業集落排水協会 (JARUS-S96 型)

施設名	数	形状・寸法	設備内容・能力
ばっ気型 スクリーン	1槽	FRP構造 幅0.70m×長0.60m×深1.30m	荒目スクリーン 目幅50mm 1基 散気装置 1式
沈殿分離槽 (第1室)	1槽	FRP構造 幅2.50m×長10.46m×深2.05m	散気装置 1式 逆洗装置 1式 汚泥引抜ポンプ (可搬型) 1台 吸引Φ50吐出Φ40×0.1 m ³ /min×5.0m×1.5kw
沈殿分離槽 (第2室)	1槽	FRP構造 幅2.50m×長5.17m×深2.05m	散気装置 1式 逆洗装置 1式
接触ばっ気槽 (第1室)	1槽	FRP構造 幅2.50m×長5.72m×深2.00m	消泡装置 1基
接触ばっ気槽 (第2室)	1槽	FRP構造 幅2.50m×長3.92m×深2.00m	消泡装置 (固形シリコン消泡) 1基
沈殿槽	2槽	FRP構造 幅2.35m×長2.35m×深2.50m	汚泥引抜ポンプ エアリフト式φ50mm 1台/槽 スクラムスキマフロート式 1基/槽
消毒槽	1槽	FRP構造 幅1.45m×長0.50m×深1.70m	消毒器 1基 使用薬剤: 塩素固形薬剤 (有効塩素分70%) 注入率: 5mg/l程度
汚泥濃縮貯留槽	1槽	FRP構造 幅2.50m×長2.31m×深2.10m	実容量: 9.27m ³ 実貯留日数: 30.1日 攪拌装置 1基 汚泥移送ポンプ (可搬型 兼用)
汚泥貯留槽	1槽	FRP構造 幅2.50m×長1.06m×深2.10m	実容量: 4.67m ³ 実貯留日数: 30.2日 攪拌装置 1基

主ポンプ (常用) Φ65mm×2.13 m³/min×24.6KPa×2.2kw 1台

主ポンプ (予備) Φ65mm×2.13 m³/min×24.6KPa×2.2kw 1台

佐波賀地区位置図



佐波賀浄化センター 配置平面図

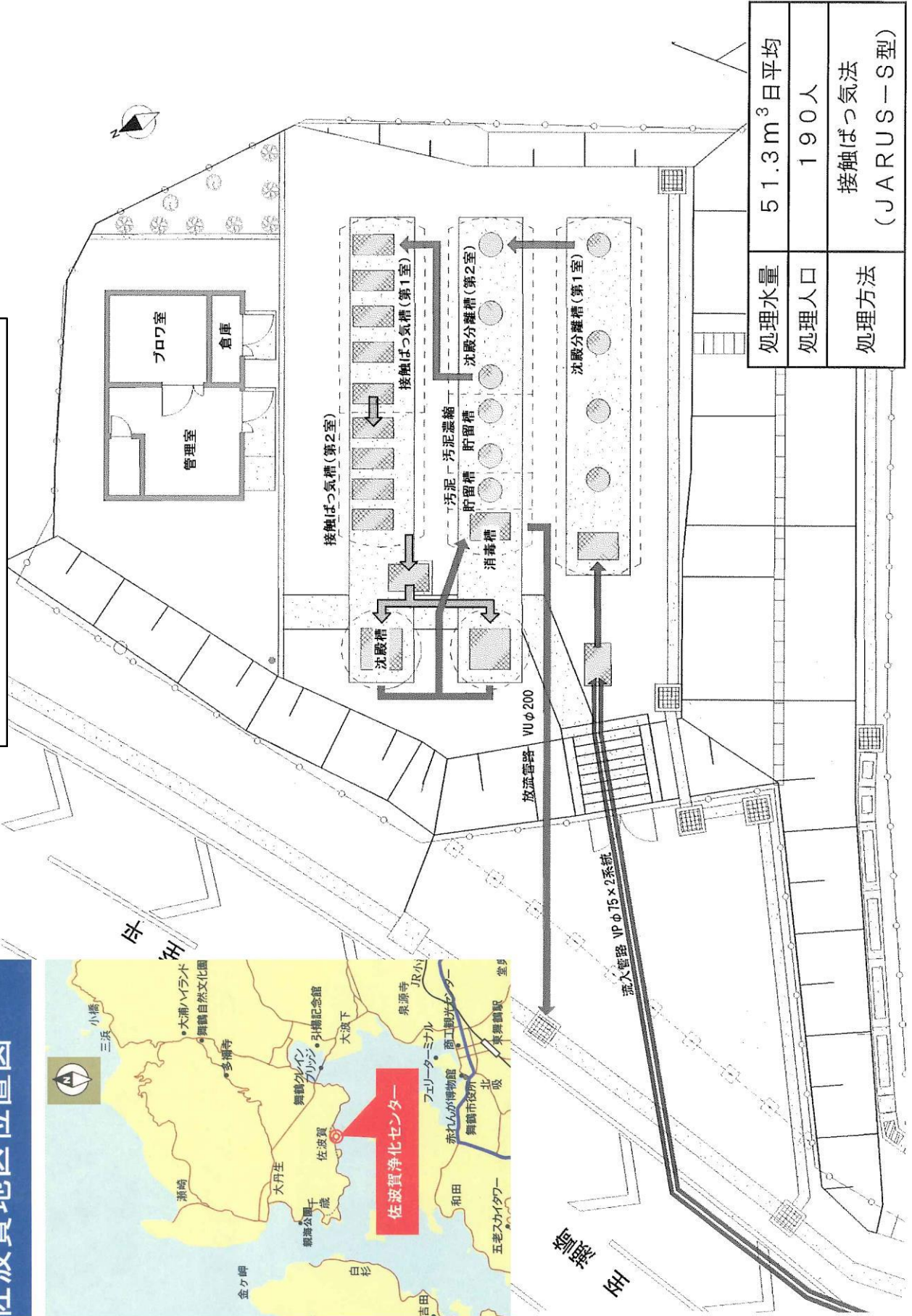

処理水量	51.3m ³ 日平均
処理人口	190人
処理方法	接触ばっ気法 (JARUS-S型)

佐波賀浄化センターフローシート JARUS-S96型

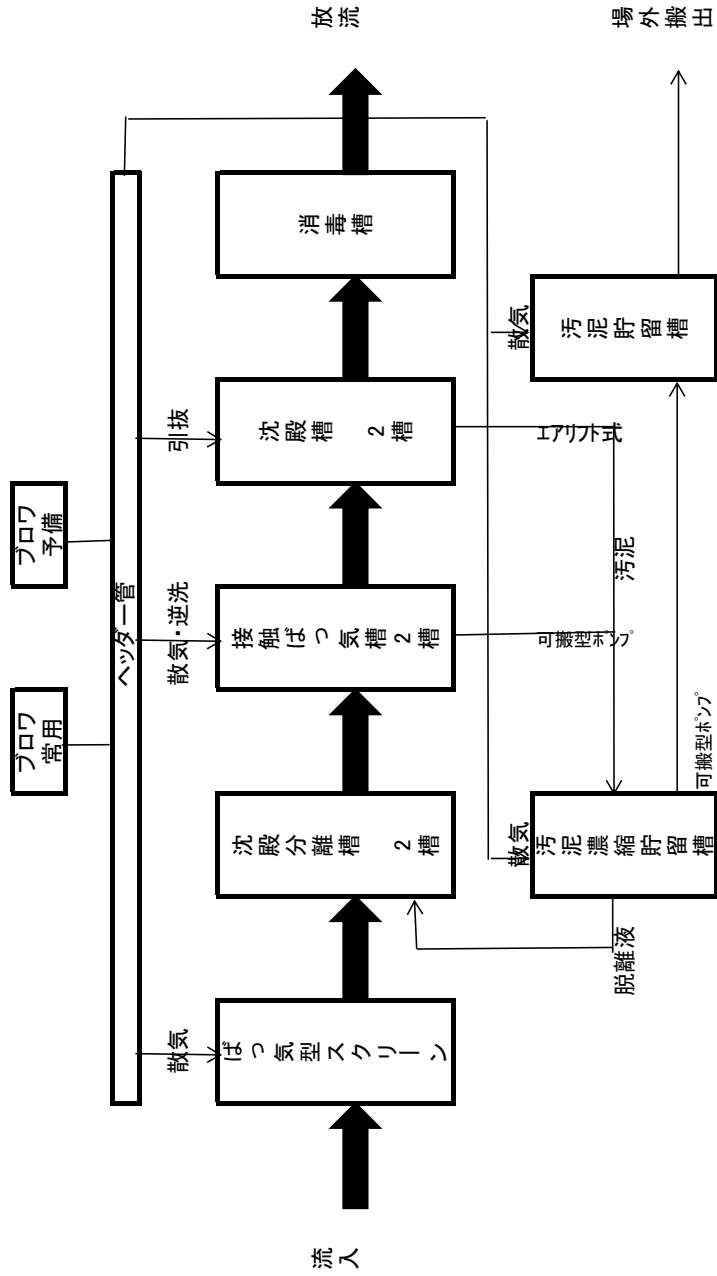

(16) 東光谷浄化センター

施設名	数	形状・寸法	設備内容・能力
ばっ気沈砂槽	1槽	R C構造 幅1.20m×長1.20m×深2.10m	自動荒目スクリーン 目幅50mm 沈砂排出ポンプ 1基、散気装置 1基 破砕機 処理能力220~1440m ³ /日 電動機0.2kw 細目スクリーン(手掻式) 目幅20mm
沈殿分離槽 (第1室)	1槽	R C構造 幅2.90m×長5.10m×深4.90m	
沈殿分離槽 (第2室)	1槽	R C構造 幅2.90m×長2.70m×深4.90m	
接触ばっ気槽 (第1室)	1槽	R C構造 幅2.90m×長4.10m×深4.80m	散気装置1式、逆洗装置1式 接触材36.8m ³
接触ばっ気槽全体 (第2室)	1槽	R C構造 幅2.90m×長2.90m×深4.80m	散気装置1式、逆洗装置1式 接触材26.8m ³
沈殿槽	1槽	R C構造 幅2.90m×長2.90m×深4.80m	汚泥引抜ポンプ エアリフト式φ75mm 1台 スカムスキマフロート式 2基
散水ポンプ槽	1槽	R C構造 幅1.20m×長1.50m×深1.50m	散水ポンプ 1台 レベルスイッチ 2個
消毒槽	1槽	R C構造 幅1.20m×長2.80m×深0.50m	使用薬剤：塩素固形薬剤(有効塩素分70%) 注入率：5mg/l程度
汚泥濃縮貯留槽	1槽	R C構造 幅1.40m×長3.90m×深4.50m	実用量：23.8m ³ 実貯留日数：31.2日 散気装置1式
汚泥貯留槽	1槽	R C構造 幅1.40m×長1.90m×深4.50m	実用量：11.7m ³ 実貯留日数：30.7日 散気装置1式

東光谷浄化センター 配置平面図

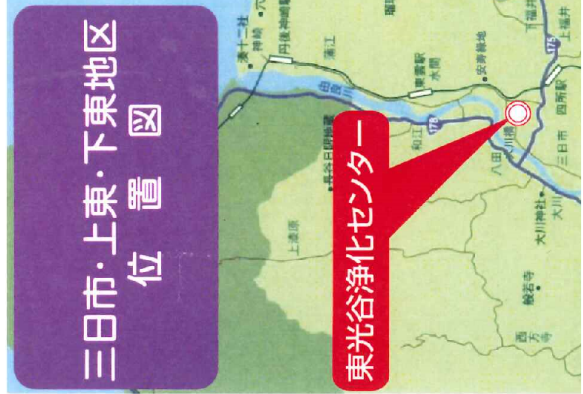
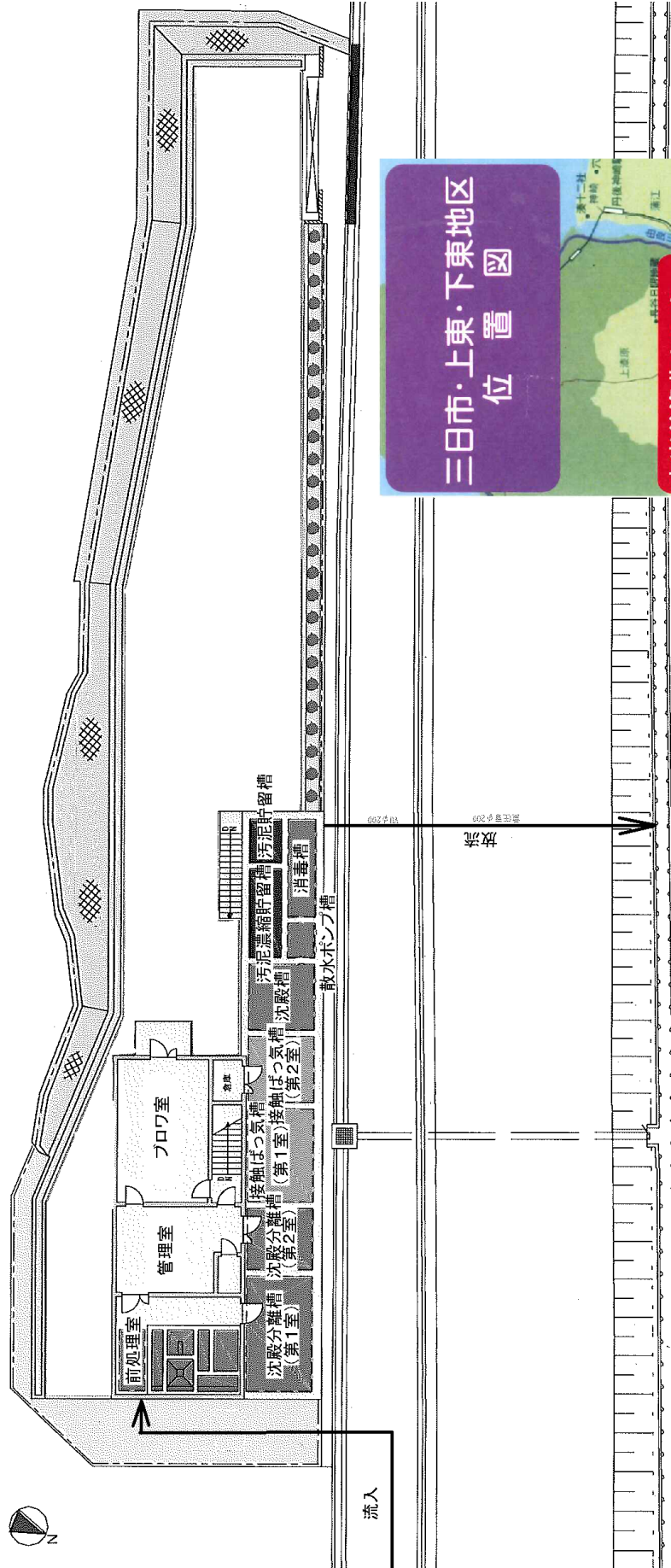

東光谷浄化センターフローシート

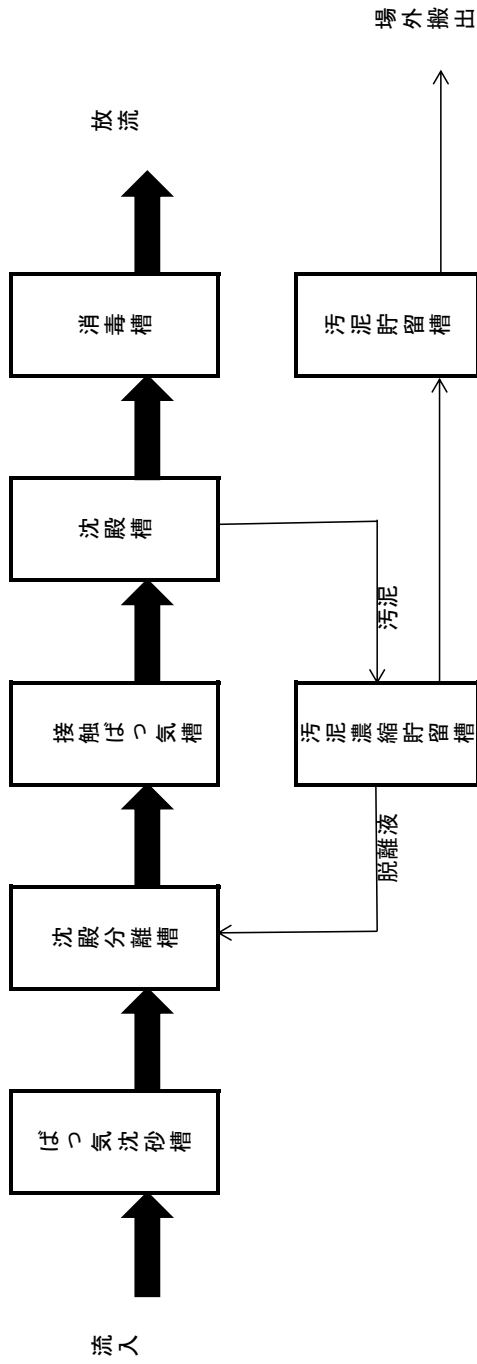

(17) 白杉浄化センター

施設名	数	形状・寸法	設備内容・能力
ばっ気型 スクリーン	1槽	F R P構造 幅 0.84m×長 0.69m ×深 1.30m	目幅 50mm
沈殿分離槽 (第1室)	1槽	F R P構造 幅 2.50m×長 7.95m ×深 2.05m	
沈殿分離槽 (第2室)	1槽	F R P構造 幅 2.50m×長 3.92m ×深 2.05m	
接触ばっ気槽全体 (第1室)	1槽	F R P構造 幅 2.50m×長 4.01m ×深 2.00m	消泡剤 1基
接触ばっ気槽全体 (第2室)	1槽	F R P構造 幅 2.50m×長 2.48m ×深 2.00m	消泡剤 1基
沈殿槽	1槽	F R P構造 幅 2.50m×長 2.50m ×深 2.50m	汚泥引抜ポンプ エアリフト式φ50mm 1台 スカムスキマ フロート式 2基
消毒槽	1槽	F R P構造 幅 1.45m×長 0.5m ×深 1.80m	使用薬剤：塩素固形薬剤（有効塩素分70%） 注入率：5mg/l程度
汚泥濃縮貯留槽	1槽	F R P構造 幅 2.50m×長 1.72m ×深 2.10m	実用量：6.34m ³ 実貯留日数：24.9日 攪拌装置 1基
汚泥貯留槽	1槽	F R P構造 幅 2.50m×長 1.00m ×深 2.10m	実用量：4.40m ³ 実貯留日数：34.6日 攪拌装置 1基

白杉浄化センター配置図

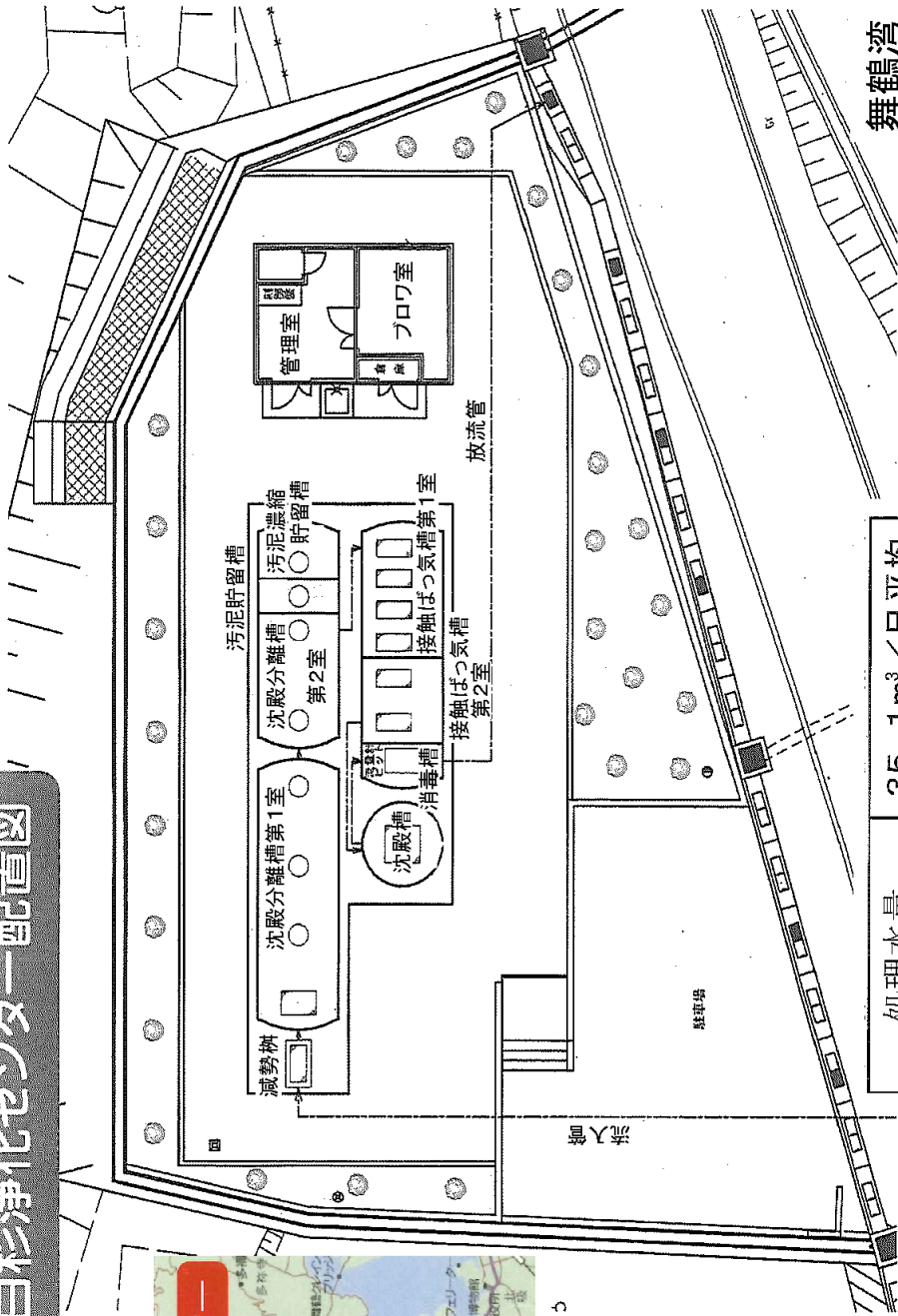

舞鶴湾

白杉浄化センター

白杉地区 位置図



処理水量	35.1m ³ /日平均
処理人口	130人
処理方式	沈殿分離及び接触 ばっ気を組み合わ せた法式 (JARUS-S ₉₆ 型)

白杉浄化センターフローシート

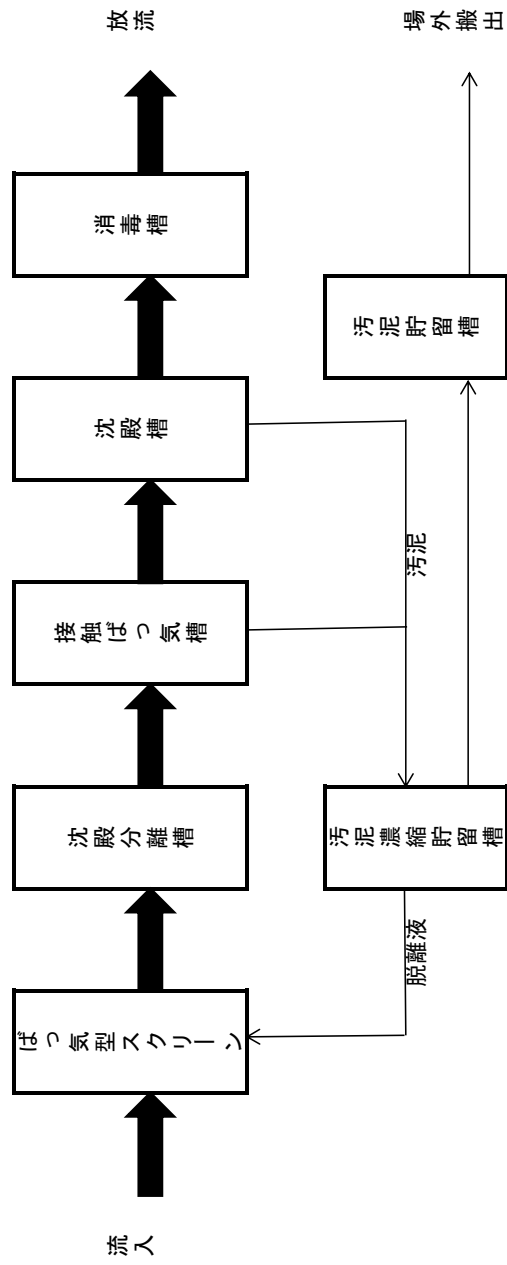

(18) 合併処理浄化槽

7人槽 構造基準型の場合（標準的な内容）

設備名	数	形状・寸法	処理方式・能力	付帯設備
嫌気ろ床槽第1室	1	FRP構造 長さ2.9m×幅1.3m×高さ1.8m	嫌気ろ床接触ばっ気方式 放流水BOD 20mg/L	送風機（ブロワ） 送風配管 送風機用電源
嫌気ろ床槽第2室	1			
接触ばっ気槽	1			
沈澱槽	1			
消毒槽	1			

※ 各メーカーにより仕様が異なる。

※ 一般家庭に設置する浄化槽は、5人槽、7人槽、10人槽が一般的である。

合併処理浄化槽のしくみ

『合併処理浄化槽』は、公共下水道などの浄化センターと同様に、水中の微生物のはたらきを利用して、汚れた水をきれいにすることができます。それらの微生物には、空気を好む『好気性微生物』と、空気がきらいな『嫌気性微生物』がいます。微生物は水中の汚れ（有機物）をエサにして、数をどんどん増やしながら水をきれいにしますが、浄化槽をうまく働かせるためには、微生物が元気に働ける環境や条件を整えることが大切です。そのためには、浄化槽の保守点検・清掃といった維持管理が大切になってきます。

家庭での配管例

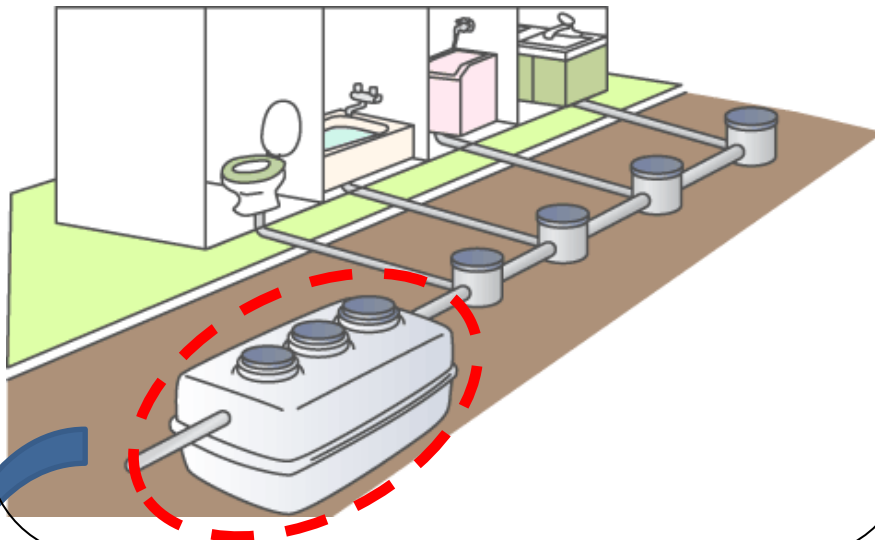

浄化槽のしくみ

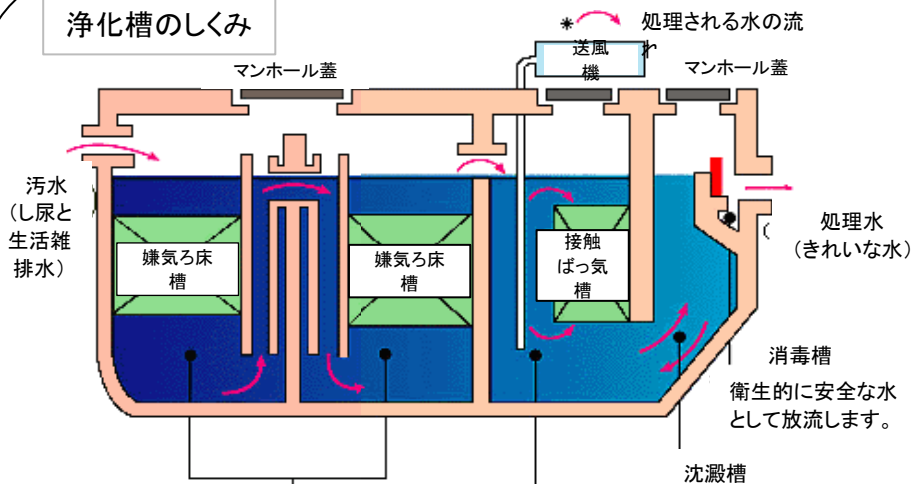

汚水
(し尿と
生活雑
排水)

嫌気ろ床
槽

嫌気ろ床
槽

接触
ばっ気
槽

処理水
(きれいな水)

消毒槽

衛生的に安全な水
として放流します。

沈殿槽

汚水に含まれる固
形物を取り除くととも
に、酸素を必要とし
ない微生物により汚
れを分解し、汚水を
浄化します。

送風機により、積極的
に空気を送り込んで、
酸素を必要とする微
生物によりさらに汚水
を浄化します。

浄化された処理水に
含まれる固形物を沈
殿させ、きれいな上澄
み水を消毒槽へ送り
ます。